



TUOTELUETTELO

RUDUS FORMENTO | BETONISET JA GRANIITTISET MAISEMATUOTTEET



TUOTTEET

BETONIKIVET	6	OHEISTUOTTEET	89
BETONILAATAT	38	UPOTETTAVAT BETONIREUNAKIVET	90
VESIKOURUT JA VESIKUPIT	52	LUONNONKIVIPÄÄLLYSTEET	98
SAUMA-AINEET JA -HIEKAT	56	LUONNONKIVIORTAAT	108
KIVIAINEKSET	58	LUONNONKIVIMUURIT	110
BETONIPORRASKIVET	64	GRANIITTIREUNAKIVET	112
BETONIMUURIKIVET	66	ISTUTUSASTIAT	116
BETONISET REUNAKIVET	77	KALUSTEET JA MUUT ELEMENTIT	122
LIIMATTAVAT BETONIREUNAKIVET	81		

MUUT SIVUT

VALINTATAULUKKO KAARTEISIIN	88, 96-97	BETONITUOTTEIDEN VÄRIMALLIT	135
LADONTAMALLIT	131	YHTEYSTIEDOT	takasivu

RUDUS ON SIELLÄ MISSÄ RAKENNETAAN SUOMEA

Rudus Oy on näkyvästi mukana siellä missä jalostetaan kiveä ja rakennetaan maataamme: taloja, teitä, siltoja, pihoja...

Meidän työtämme on toimittaa ensiluokkaisia, kivipohjaisia rakennusmateriaaleja luotettavasti ja palvella asiakkaitamme monipuolisesti. Teemme sen minkä lupaamme. Tämän lisäksi haluamme edistää kiveen perustuvaa, hyvää ja laadukasta rakentamista alan edelläkävijänä - ympäristöä unohtamatta.

Toimintamme ytimen muodostavat erilaiset kiviainekset, betonit, betonituotteet ja kierrätys. Panostamme alan tuotteiden ja palvelujen kehittämiseen sekä sujuvaan yhteistyöhön suunnittelijoiden, rakentajien ja muiden sidosryhmien kanssa.

Kuulumme maailmanlaajuiseen CRH-rakennusmateriaalikonserniin, joka on meille vahva voimavara.

Juuremme ovat syvällä suomalaisessa rakentamisessa. Aloitimme jo vuonna 1897 Lohjan Kalkkitehdas Osakeyhtiön nimellä. Vuonna 1974, viisikymmentä vuotta sitten, aloitimme betonikivien koneellisen valmistuksen ensimmäisenä Suomessa. Pitkät perinteet antavat työllemme vankan perustan ja laajan perspektiivin. Vaikka toimialamme on matkan varrella kehittynyt jättiharppauksin, tärkein tuotelupauksemme pätee edelleen: kun rakennat kiven varaan, rakennat aina kestäväälle pohjalle.





Vähähiiliset CEVO-pihakivet

Yksi konkreettinen toimenpide on kehittää vähähiilisempiä betonituotteita. Olemme ottaneet tässä merkittävän harppauksen ja lanseerasimme vuoden 2022 lopussa erittäin vähäpäästöiset CEVO-pihakivet. CEVO-kivien hiilidioksidipäästö on jopa 57% pienempi verrattuna vuonna 2020 valmistettuihin tuotteisiin. Sementti on korvattu muilla vähäpäästöisillä sideaineilla, joiden ansiosta myös tuotteen lujuus- ja muut ominaisuudet ovat vastaavat kuin tavanomaisilla pihakivillä. Erona perinteisiin pihakiviin on ainoastaan hyvin pienet CO₂-päästöt. CEVO-pihakiviä on saatavilla Orimattilan betonituotetehtaalla valmistettaviin päällystekivimalleihin ja -väreihin. Varastovalikoimaamme kuuluvat CEVO-Pianokivet ja CEVO-Kartanokivi. Muita malleja valmistamme tilauksesta.

CEVO

the carbon evolution of concrete

Päästövähennys 57%



UUMA-pihakivet

Uuma -pihakivien valmistuksessa luonnonkiviaineksista on korvattu betonimurskeella jopa 20 prosenttia. Ominaisuuksiltaan CE-merkityt ja kaikki standardit täyttävät Uuma-betonikivet vastaavat tavallisia betonikiviä. Ulkonäkö on identtinen ja käyttöominaisuudet ennallaan. Kierrätysbetonia sisältäviä uusiomateriaalituotteita valmistetaan kaikilla Ruduksen maisematuotetehtailla. Kierrätysmateriaalin, betonimurskeen, käytöstä merkinä Ruduksen pihakivituotepakkauksessa on vihreä lehti-kuvake. Sen saattaa siis löytää myös muun kuin Uuma-Kartanokiven pakkauksesta.

Rudus Formento -maisematuotteiden tuotevalikoima kasvaa runsaasti ja valikoimamme kehittyy jatkuvasti. Haluamme palvella Teitä asiantuntemuksella kaikissa ympäristön kivirakentamiseen liittyvissä asioissa.

LAATU- JA YMPÄRISTÖVAATIMUKSET

Teemme jatkuvaa työtä laadun, ympäristön, turvallisuuden, kestäväen kehityksen sekä toiminta- ja toimitusvarmuuden puolesta. Käytössämme ovat laatu-, ympäristö-, energia- sekä työterveys- ja työturvallisuussertifikaatit.

Tuotteemme ovat CE-merkittyjä (SFS EN 1338-1343) sekä täyttävät kansallisen soveltamisstandardin SFS 7017 vaatimukset. Tarkemmat tuoteryhmäkohtaiset tiedot sekä suoritustasoilmoitukset ovat yhtiön kotisivulla www.rudus.fi/dop

VARASTOVÄRIT JA TILAUSVÄRIT

Tuotteiden pinta- ja väri vaihtoehtoja on runsaasti. Tuoteluettelossa kunkin tuotteen kohdalle on merkitty valmistettavat värit. Varastovärit ovat menekkituotteita, joita toimitamme työmaille nopeasti. Tilausvärit ovat valmiiksi hinnoiteltuja, mutta niiden toimitusaika tulee varmistaa myyjältä tilauksen yhteydessä. Valmistamme myös erikoistuotteita, joihin kuuluvat erikoisvärit ja mittatilaustyönä valmistetut betoni- ja luonnonkivituotteet. Varastoimme luonnonkiviä rajallisia määriä, joten saatavuus on aina hyvä tarkistaa ennen tilausta. Tuotteiden väri- ja pintakäsittelyt on esitelty värikartassa sivuilla 82-83. Alla esimerkkitalulukko. **Tummenetut värikoodit ovat varastovärejä.**



KOODI	NIMI	KOKO	TEHDAS	KG/M ²	KG/KPL	KPL/M ²	KG/LAVA	KPL/LAVA	M ² /LAVA	VÄRIT
0393	Louhikivi	400x200x80 mm	Tre	146	17,5	8,33	1140	64	7,68	442 443 447

TUOTANTOLAITOKSET

Valmistamme ja varastoimme tuotteita useissa toimipisteissämme ympäri Suomea.

Alla tuoteluettelossa esiintyvät toimipaikkojen lyhenteet.

Tehtaat ja varastot:

TSa = Tuusula Sammonmäki Tre = Tampere
TRi = Tuusula Ristikivi Ou = Oulu
Ola = Orimattila

TUOTEKODIT

Tuotekoodi on yleensä 7-numeroinen. Ensimmäiset neljä numeroa kertovat, mikä tuote on kyseessä, ja kolme viimeistä sen väriin. Esimerkiksi koodi 0411101 on Kartanokivi (0411), jonka väri on harmaa (101).



= tuotteen valmistuksessa huomioitu ympäristöarvoja.



= tuote soveltuu hulevesiratkaisuihin.



= uutuustuote.

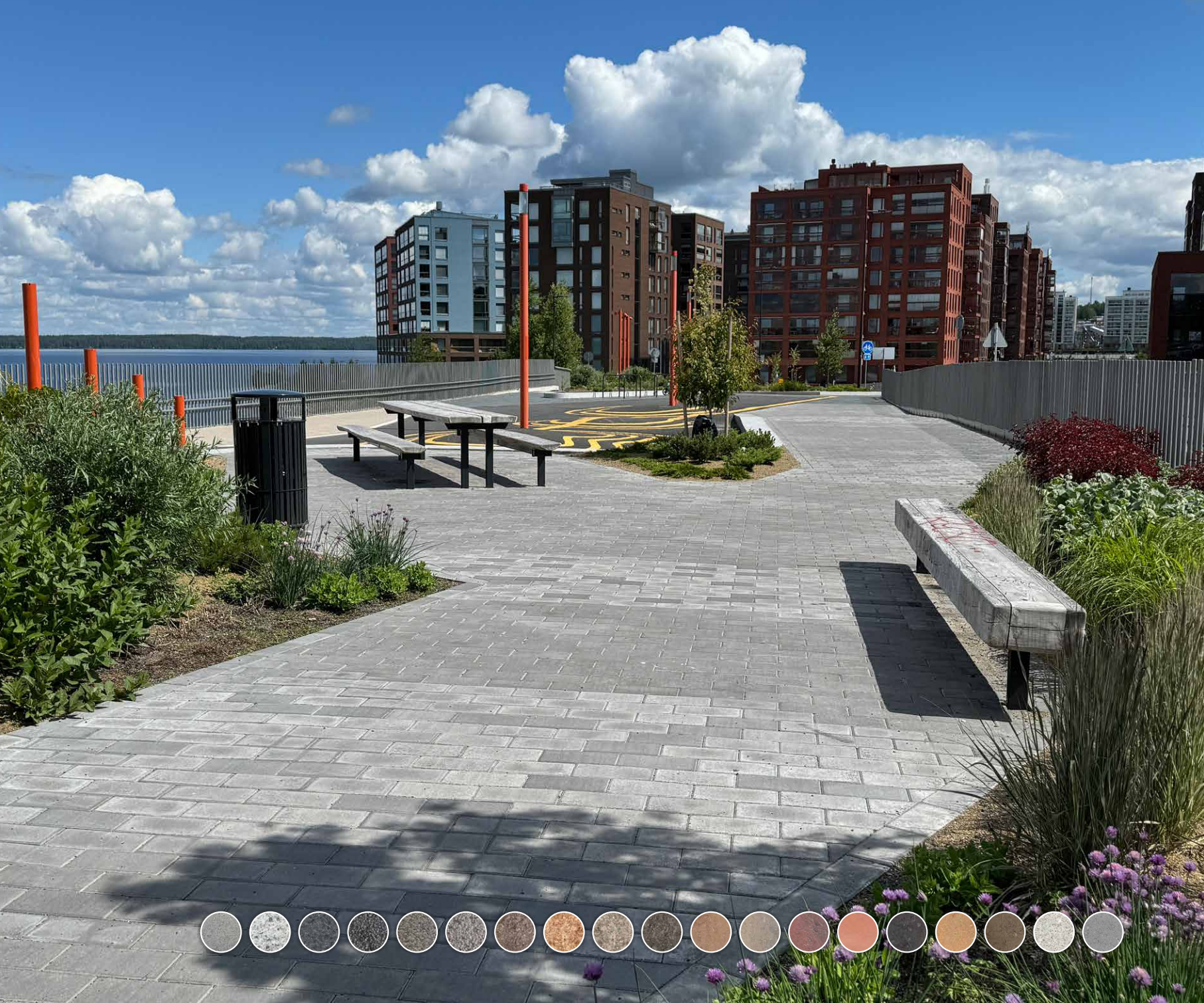

KARTANOKIVI

Kartanokivien varastoalikoimassa on uutuutena erittäin vähähiilinen CEVO-Kartanokivi. CEVO-kivien hiilidioksidipäästö on jopa 57% pienempi verrattuna vuonna 2020 valmistettuihin tuotteisiin. Kartanokivi on kooltaan 278x138 mm. Kartano-sarjaan kuuluu monta erikokoista, mittasuhteiltaan toisiinsa sopivaa kivimalia, joiden eri väri- ja pintäkäsittelyvaihtoehdot tarjoavat suunnittelijalle monipuoliset mahdollisuudet erilaisiin yhdistelmiin. Perusvärien lisäksi valmistamme kiviä myös erikoisväreillä. Katso www.rudus.fi/suunnittelijalle/erikoisvärit. Tuotteessa on 2 mm asennusnystyrät, jotka eivät sisälly mittoihin, reunaviisteet n. 5x5 mm. Viisteettömät kivet: Tuotteessa on 3 mm asennusnystyrät, jotka eivät sisälly mittoihin.

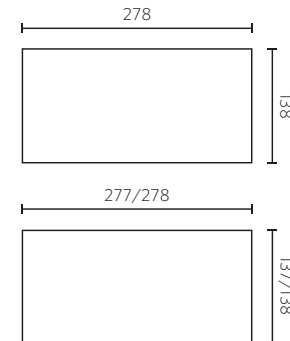

KOODI	NIMI	KOKO	TEHDAS	KG/M ²	KPL/M ²	KG/LAVA	KPL/LAVA	M ² /LAVA	VÄRIT	Tummenetut värikoodit ovat varastoväriä, muut tilausväriä.
0428	Kartanokivi 60	278x138x60 mm	Tre, TRi, Ou	135	26	1 290	240	9,4	101 105 106 107 110 112 167 169 501 580 581	
0411	CEVO Kartanokivi 80	278x138x80 mm	Ola	180	26	1 370	192	7,52	101C 107C	
0411	Uuma-Kartanokivi 80	278x138x80 mm	Tre	180	26	1 370	192	7,52	101UM	
0411	Kartanokivi 80	278x138x80 mm	Ola, Tre, TRi, Ou	180	26	1 370	192	7,52	101 103 105 106 107 110 112 167 169 501 580 581 852 853 859	
0411	Kartanokivi 80 suojatie	278x138x80 mm	Ola	180	26	1 370	192	7,52	115 116	
0401	Kartanokivi 80 viisteetön	277x137x80 mm	Tre	180	26	1 370	192	7,52	101 105 106 107 110 482 483 484 486 488	
0472	Kartanokivi 80 viisteetön Oulu	277x137x80 mm	Ou	180	26	1 370	192	7,52	101 107	

SILEÄ: harmaa (101), harmaa (101C), harmaa (101UM), valkoinen (103), ruskea (105), hiekanruskea (106), musta (107), musta (107C), punainen (110), punamusta (112), musta (115), valkoinen (116), savu (167), kajo (169)

ANTIIKKI: musta (482), harmaa (483), punainen (484), hiekanruskea (486), ruskea (488)

HIEÑOPESTY: vaaleanharmaa (501), harmaa (580), tummanharmaa (581)

HIEKKAPUHALLETTU: kulo (852), autere (853), kuru (859)

0428: Sauma-ainemenekki: • Saumahiekka 0-1 mm n. 3 kg/m².

0411: Sauma-ainemenekki: • Saumahiekka 0-1 mm n. 4 kg/m².

0411: Suojatiekivien valmistuksessa käytetään hyvin kulutusta kestäviä kiviaineslajikkeita.

Kiviä valmistetaan valkoisina ja mustina. Sauma-ainemenekki: • Saumahiekka 0-1 mm n. 4 kg/m².

0401: Sauma-ainemenekki: • Saumahiekka 0-1 mm n. 4 kg/m².

0472: Sauma-ainemenekki: • Saumahiekka 0-1 mm n. 4 kg/m².



NURMIKIVI

Nurmikivi on mitoiltaan Kartanokiven kokoinen, mutta sen pinnassa on ruutukuvio. Nurmikivi sopii ladottavaksi Kartanokiven, Kartanolaatan, Kartanonopan ja Luostarikiven kanssa. Nurmikivellä päällystetyllä alueella on helppo kulkea ja pinnan graafinen kuvio tuo tyylikästä ilmettä kiveykseen. Tuotteessa on 2 mm:n asennusnystyrät, jotka eivät sisälly mittoihin.



0466

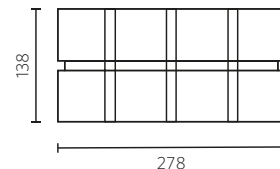

KOODI	NIMI	KOKO	TEHDAS	KG/M ²	KPL/M ²	KG/LAVA	KPL/LAVA	M ² /LAVA	VÄRIT
0466	Nurmikivi	278x138x80 mm	TRi	165	26	1 300	192	7,52	101 107

SILEÄ: harmaa (101), musta (107)

Sauma-aineen menekki: • Saumaushiekka n. 11 kg/m².

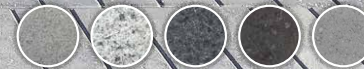

KARTANOLANKKU

Kartanolankku on pitkänmallinen betonikivi, joka täydentää Kartanokivi-sarjaa. 80 mm paksu Kartanolankku sopii yhteen myös 418 -sarjan betonilaattojen kanssa. Kartanolankkua voi käyttää joko yksin tai yhdistää muiden kivimallien kanssa näyttäviin riviladontoihin. Varastoväreinä ovat sileät musta ja harmaa sekä tilausväreissä hiekkapuhalletut kulo, autere ja kuru sävyt. Tuotteessa on 2 mm asennusnystyrät, jotka eivät sisälly mittoihin, reunaviisteet n. 5x5 mm



0413

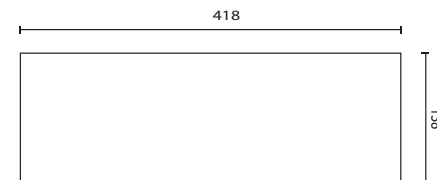

KOODI	NIMI	KOKO	TEHDAS	KG/KPL	KPL/M ²	KG/LAVA	KPL/LAVA	M ² /LAVA	VÄRIT
0413	Kartanolankku 80	418x138x80 mm	Ola	11	17	1380	126	7,42	101 107 852 853 859

SILEÄ: harmaa (101), musta (107)

HIEKKAPUHALLETTU: kulo (852), autere (853), kuru (859)

Sauma-ainemenekki: • Saumahiekka 0-1 mm n. 3 kg/m².



KARTANOLAATTA

Kartanolaatta on kooltaan 278x278 mm. Kartanolaattoja valmistetaan 60 ja 80 mm paksuisina ja ne sopivat mitoiltaan asennettavaksi muiden Kartanokivi-sarjan kivien kanssa. Valittavana olevat pintakäsittelyvaihtoehdot ovat sileä, hiekkapuhallettu ja hienopesty. Valmistamme tuotteita myös erikoisväreillä. Katso www.rudus.fi/suunnittelijalle/erikoisvärityt. Tuotteessa on 2 mm asennusnystyrät, jotka eivät sisälly mittoihin, reunaviisteet n. 5x5 mm. Oulussa saatavilla myös viisteettömänä.

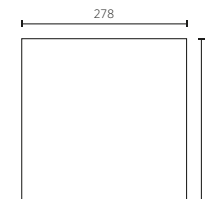

KOODI	NIMI	KOKO	TEHDAS	KG/M ²	KPL/M ²	KG/LAVA	KPL/LAVA	M ² /LAVA	VÄRIT
0403	Kartanolaatta 60	278x278x60 mm	Tre, Tri, Ou, TRi	135	13	1 290	120	9,4	101 105 106 107 110 112 501 580 581
0426	Kartanolaatta 80	278x278x80 mm	Ola, Tre, TRi, Ou	180	13	1 370	96	7,52	101 105 106 107 110 112 501 580 581 852 853 859
0469	Kartanolaatta 80 viisteetön	278x278x80 mm	Ou	180	13	1 370	96	7,52	101 107

SILEÄ: harmaa (101), ruskea (105), hiekanruskea (106), musta (107), punainen (110), punamusta (112)

HIEKKAPESTY: vaaleanharmaa (501), harmaa (580), tummanharmaa (581)

HIEKKAPUHALLETTU: kulo (852), autere (853), kuru (859)

0403: Sauma-ainemenekki: • Saumahiekka 0-1 mm n. 2 kg/m².

0426: Sauma-ainemenekki: • Saumahiekka 0-1 mm n. 3 kg/m².

0469: Sauma-ainemenekki: • Saumahiekka 0-1 mm n. 3 kg/m².

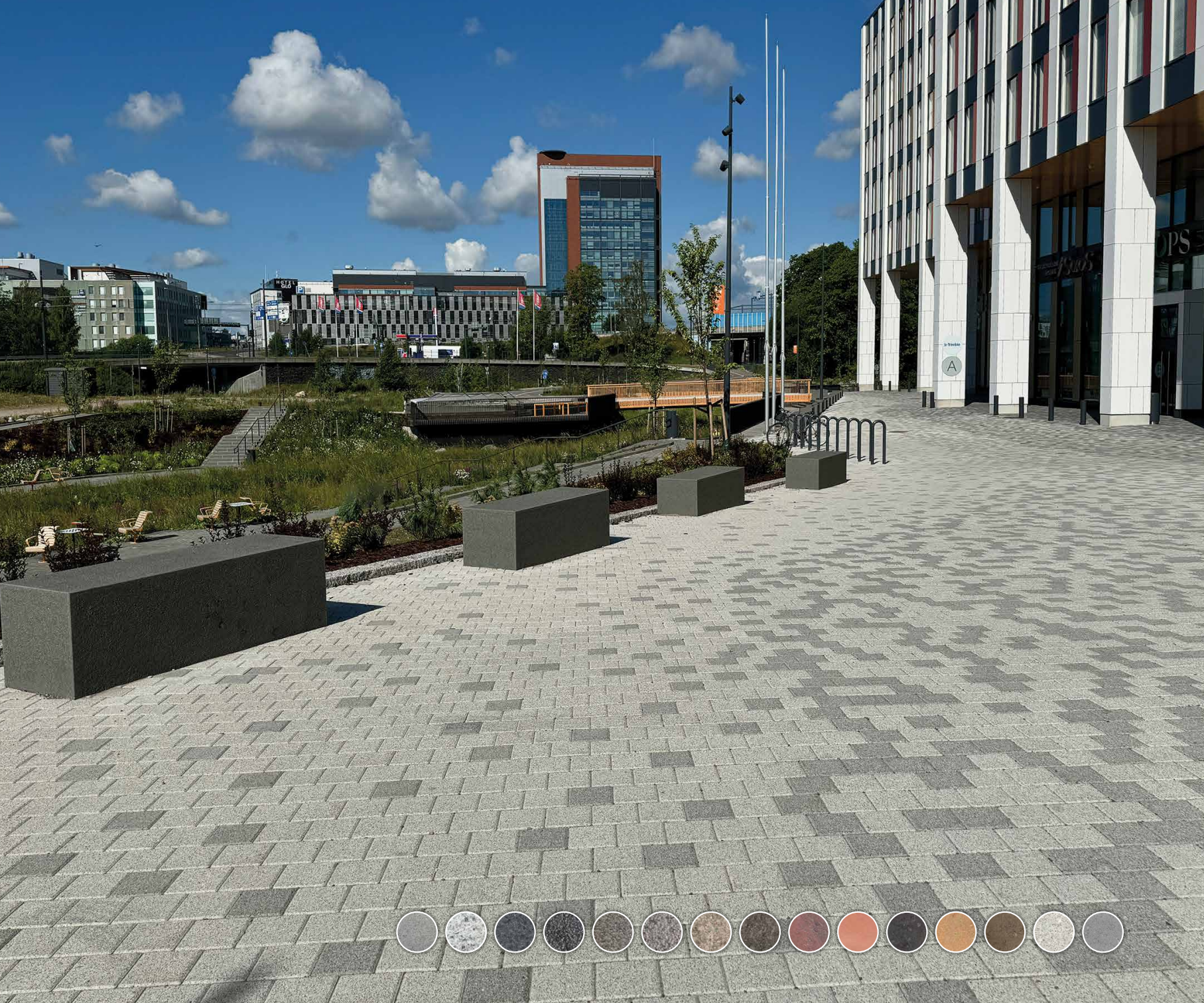

KARTANONOPPA

Kartanonoppa on kooltaan 138x138 mm, paksuus 60 ja 80 mm. Kartanonopat sopivat mitoiltaan asennettavaksi muiden Kartanokivi-sarjan kivien kanssa. Valittavana olevat pintakäsittelyvaihtoehdot ovat sileä, hiekkapuhallettu ja hienopesty pinta. Valmistamme tuotteita myös erikoisväreillä. Katso www.rudus.fi/suunnittelijalle/erikoisvärit. Tuotteessa on 2 mm asennusnystyrät, jotka eivät sisälly mittoihin, reunaviisteet n. 5x5 mm. Viisteettömissä kivissä on 3 mm asennusnystyrät, jotka eivät sisälly mittoihin.

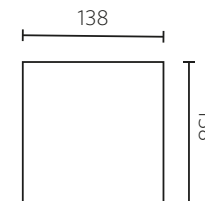

KOODI	NIMI	KOKO	TEHDAS	KG/M ²	KPL/M ²	KG/LAVA	KPL/LAVA	M ² /LAVA	VÄRIT
0402	Kartanonoppa 60	138x138x60 mm	Tre, TRi, Ou	135	52	1 290	480	9,4	101 105 106 107 110 112 501 580 581
0410	Kartanonoppa 80	138x138x80 mm	Ola, Tre, TRi, Ou	180	52	1 370	384	7,52	101 103 105 106 107 110 112 501 580 581 852 853 859
0410	Kartanonoppa 80 suojatie	138x138x80 mm	Ola	180	52	1 370	384	7,52	115 116
0431	Kartanonoppa 80 viisteetön	137x137x80 mm	Tre	180	52	1 370	384	7,52	101 107 482 483

SILEÄ: harmaa (101), valkoinen (103), ruskea (105), hiekanruskea (106), musta (107), punainen (110), punamusta (112), musta (115), valkoinen (116)

ANTIHKKI: musta (482), harmaa (483)

HIEENOPESTY: vaaleanharmaa (501), harmaa (580), tummanharmaa (581)

HIEKKAPUHALLETTU: kulo (852), autere (853), kuru (859)

0402: Oulun lavakoko 7,7 m²/lava, 1030 kg/lava. Sauma-ainemenekki: • Saumahiekka 0-1 mm n. 4 kg/m².

0410: Oulun lavakoko 7,7 m²/lava, 1400 kg/lava. Sauma-ainemenekki: • Saumahiekka 0-1 mm n. 5 kg/m².

0410: Suojatiekivien valmistuksessa käytetään hyvin kulutusta kestäviä kiviaineslajikkeita.

Kiviä valmistetaan valkoisina. Sauma-ainemenekki: • Saumahiekka 0-1 mm n. 5 kg/m².

0431: Saatavissa myös Oulussa koodi 0475, koko 138x138x80. Lavakoko 7,7 m²/lava, värit 101 ja 107. Sauma-ainemenekki: • Saumahiekka 0-1 mm n. 5 kg/m².



KARTANONUPU

Kartanonupu on perinteistä Kartanokiveä lyhyempi kivimalli, mitat 207x137 mm, paksuus 60 mm. Kivestä on saatavissa sileä reunaviisteetön malli tai uudistettu antiikkipintainen malli. Reunaviisteettömällä kivellä saadaan tehtyä tasainen kiveyspinta. Yleisiä käyttökohteita viisteettömille betonikiville ovat pysäköintihallien jalankulkuväylät, päiväkotien pihat ja skeittialueet sekä paikat, joissa työnnetään ostoskärryjä. Antiikkipinta sopii erinomaisesti vanhoihin pihapiireihin ja luo rosoista tunnelmaa myös uusiin ympäristöihin.



0471



KOODI	NIMI	KOKO	TEHDAS	KG/M ²	KPL/M ²	KG/LAVA	KPL/LAVA	M ² /LAVA	VÄRIT
0471	Kartanonupu 60 viisteetön	207x137x60 mm	Tre	138	35	1330	324	9,54	101 107 471 472 473

SILEÄ: harmaa (101), musta (107)

PROFILOITU ANTIIKKI: ruska (471), musta (472), harmaa (473)

Sauma-ainemenekki: • Saumahiekka 0-1 mm n. 4 kg/m².



POLAR-ANTIIKKI

Polar-Antiikki on koruttoman rohkea Pohjolan helmi - ajattoman tyylikäs kotipihan kaikkiin kivipintoihin. Polar-Antiikki on ilmeeltään sitä mitä pihan betoninen päällystekivi karkeimmillaan voi olla - silottelematon, ja kuitenkin kaunis kaikessa rouheudessaan. Sivumitoiltaan kompaktin Polar-Antiikin suhteellinen lujuus on hyvä, mikä mahdollistaa 50 mm paksun kiven käytön kotipihan ajoneuvoalueilla, mutta myös poluilla ja terasseilla sekä reunojen rajauksissa yhtenä tai useampana raitana. Pienen kokonsa puolesta kiveä on kevyt liikutella ja se taipuu hienosti pinnan muotojen muutoksiin sekä kaareviin muotoihin. Saumakokoa ja asennusnystyröiden muotoa on optimoitu sitoutuvien sauma-aineiden käyttöön, jos saumassa halutaan käyttää muuta kuin saumahiekkää. Kivi on reunaviisteetön. Tuotteessa on 4 mm asennusnystyrät, jotka eivät sisälly mittoihin. Rasterimitta 120x80 mm.



0362

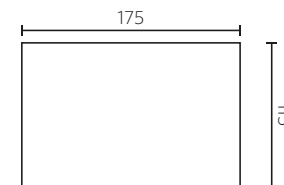

KOODI	NIMI	KOKO	TEHDAS	KG/KPL	KPL/M ²	KG/LAVA	KPL/LAVA	M ² /LAVA	VÄRIT
0362	Polar-Antiikki 50	175x115x50 mm	Tre	110	46	1120	420	9,1	482 483

ANTIIKKI: musta (482), harmaa (483)



LUOSTARIKIVI

Uutuutena viisteetön Luostarikivi ja uudet moniväriset kivasävyt, joita voi yhdistää myös yksiväristen kiven kanssa. Kapea Luostarikivi sopii moneen käyttöön, koko 208x68x80 mm. Se taipuu myös kaartuviin muotoihin. Kivi sopii niin pihapiiriin kuin julkisiin paikkoihin ja käy mitoiltaan yhteen Kartano-sarjan kiven kanssa. Vaihtoehtona on reunaviisteellinen kivi ja suorareunainen viisteetön malli. Viisteetön kivi luo tiilimäisen yleisilmeen. Betonikiven etuna on kiven 2 mm asennusnystyrät, mikä helpottaa asentamista ja suojaa kiven reunoja reunarikolta. Kokonaisuudesta voi luoda kauniin monivivahteisen kiveyksen yhdistämällä useaa eri sävyä keskenään.

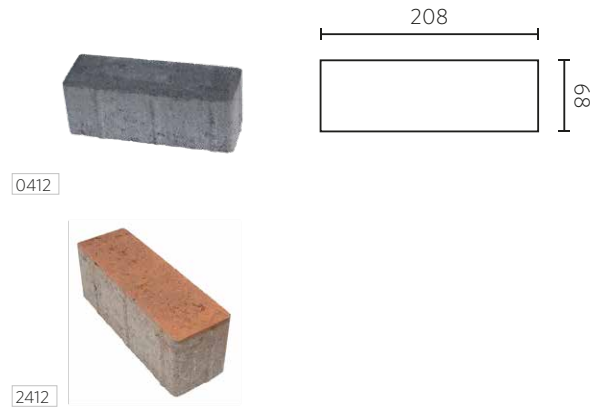

KOODI	NIMI	KOKO	TEHDAS	KG/M ²	KPL/M ²	KG/LAVA	KPL/LAVA	M ² /LAVA	VÄRIT
0412	Luostarikivi 80	208x68x80 mm	TRi, Ou	180	68	1190	440	6,48	101 107 112
2412	Luostari 80 betonitiili	208x68x80 mm	TRi	180	68	1190	440	6,48	101 105 106 107 110 112 172 173 174

SILEÄ: harmaa (101), ruskea (105), hiekanruskea (106), musta (107), punainen (110), punamusta (112), ruskeahiekanruskea (172), hiekanruskeapunainen (173), ruskeaokra (174)

0412: Oulun lavakoko 8,24 m²/lava, 1500 kg/lava. Sauma-ainemenekki: • Saumahiekkä 0-1 mm n. 6 kg/m².

2412: Sauma-ainemenekki: • Saumahiekkä 0-1 mm n. 6 kg/m².



ARTIK-NOPPA

Artik-noppa on näppärän kokoinen, profiloitupintainen betonikivi, jolla syntyy mosaiikkimaista kiveystä. Artik-nopalla voi elävöittää pihan kiveystä tekemällä nopparaitoja. Artik-noppa sopii myös kiveysalueiden reunustamiseen. Pieni koko mahdollistaa kiven monipuolisen käyttämisen paikoissa, joissa pinnanmuodot vaihtelevat selvästi tai kaatoja on moneen eri suuntaan. Kiven koko on 92x92x80 mm, tuotteessa on 3 mm asennusnystyrät.



0474

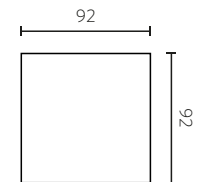

KOODI	NIMI	KOKO	TEHDAS	KG/M ²	KG/KPL	KPL/M ²	KG/LAVA	KPL/LAVA	M ² /LAVA	VÄRIT
0474	Artik-noppa	92x92x80 mm	TRi	180	1,6	110,8	950	576	5,22	442 443 501 511 580 581

PROFILOITU: musta (442), harmaa (443)

HIENOPESTY: vaaleanharmaa (501), punainen (511), harmaa (580), tummanharmaa (581)

Sauma-ainemerekki: • Saumahiekka 0-1 mm n. 12 kg/m².



KLASSIKKOKIVI

Monipuolisen Klassikko-sarjan kivet taipuvat pyöristettyjen reunojensa ansiosta hyvin kaareviin muotoihin. Klassikkokiviä valmistetaan 60 ja 80 mm paksuina. Klassikko-sarjaan kuuluu lisäksi kaarekivi, joka mahdollistaa kiemurtelevat käytävät, ympyrät ja kauniin suomuladonnan. Valaisimet, kaivot ja muut kaarevat läpiviennit on myös helppo reunustaa Klassikkokiven kaarekappaleella. Reunaviisteet n. 11x5 mm.

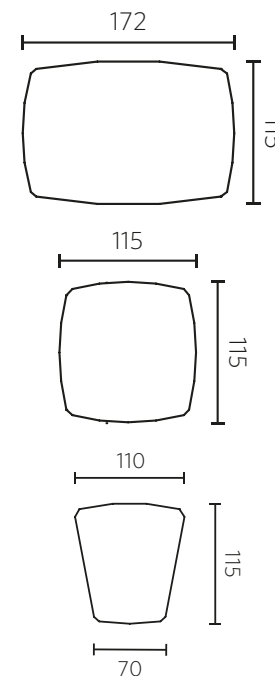

KOODI	NIMI	KOKO	TEHDAS	KG/M ²	KPL/M ²	KG/LAVA	KPL/LAVA	M ² /LAVA	VÄRIT
0435	Klassikko suorakaide 60	172x115x60 mm	Tre	130	50	1 280	490	9,7	101 107 110
0436	Klassikko neliö 60	115x115x60 mm	Tre	130	75	1 230	700	9,3	101 107 110
0437	Klassikko iso kaarre 60	110x115x60 mm	Tre	130	90	760	539	5,67	101 107 110
0415	Klassikko suorakaide 80	172x115x80 mm	TRi, Ou	168	50	1 320	392	7,76	101 106 107 110 112
0416	Klassikko neliö 80	115x115x80 mm	TRi, Ou	168	75	1 270	560	7,44	101 106 107 110 112
0417	Klassikko iso kaarre 80	110x115x80 mm	TRi	168	90	1 270	672	7,44	101 106 107 110 112

SILEÄ: harmaa (101), hiekanruskea (106), musta (107), punainen (110), punamusta (112)

0435: Sauma-ainemenekki: • Saumahiekka 0-1 mm n. 5 kg/m².

0436: Sauma-ainemenekki: • Saumahiekka 0-1 mm n. 6 kg/m².

0437: Sauma-ainemenekki: • Saumahiekka 0-1 mm n. 7 kg/m². Lavakerroksessa 77 kpl, 0,8 m². Lavalla on 7 kerrosta.

0415: Oulun lavakoko 7,60 m²/lava, 1310 kg/lava. Sauma-ainemenekki: • Saumahiekka 0-1 mm n. 7 kg/m².

0416: Oulun lavakoko 6,80 m²/lava, 1150 kg/lava. Sauma-ainemenekki: • Saumahiekka 0-1 mm n. 8 kg/m².

0417: Sauma-ainemenekki: • Saumahiekka 0-1 mm n. 9 kg/m². Lavakerroksessa 84 kpl, 0,93 m². Lavalla on kahdeksan kerrosta.



UNIKIVI

Unikivi on kulmikas, sahalaitainen pihakivimalli. Moniulotteisen muodon ansiosta Unikivet lukkiutuvat toisiinsa erityisen hyvin. Kivet pysyvät hyvin paikoillaan ja kiveys on helppohoitoinen sekä pitkäikäinen. Unikiviä valmistetaan 60 mm ja 80 mm paksuina. Tuotteessa on 2 mm asennusnystyrät, jotka eivät sisälly mittoihin, reunaviisteet n. 5x5 mm.



0423



0420

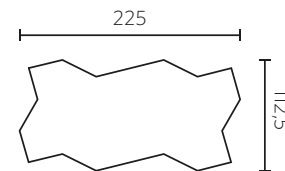

KOODI	NIMI	KOKO	TEHDAS	KG/M ²	KPL/M ²	KG/LAVA	KPL/LAVA	M ² /LAVA	VÄRIT
0423	Unikivi 60	225x112,5x60 mm	TRi, Ou	135	39	1230	350	8,97	101 107 110 112
0420	Unikivi 80	225x112,5x80 mm	TRi, Ou	180	39	1320	280	7,2	101 107 110 112

SILEÄ: harmaa (101), musta (107), punainen (110), punamusta (112)

0423: Oulun lavakoko 9,27 m²/lava, 1260 kg/lava. Sauma-ainemenekki: • Saumahiekka 0-1 mm n. 4 kg/m².

0420: Sauma-ainemenekki: • Saumahiekka 0-1 mm n. 5 kg/m².



ROMBAKIVI

Rombakivi on vinoneliön muotoinen ja se mahdollistaa hauskojen geometristen kuvioiden leikin ladonnoissa. Kolmiulotteinen vaikutelma korostuu, kun valitsee kiveykseen kolme eri väriä. Kivi soveltuu julkiseen rakentamiseen ja pihoihin, kivi kestää myös raskaan liikenteen. Rombakivien mitat 334x197 mm, paksuus 80 mm. Kiven rasterimitta 340x200mm. Tuotteessa on 2 mm asennusnystyrät, jotka eivät sisälly mittoihin, reunaviisteet n. 5x5 mm.



0464

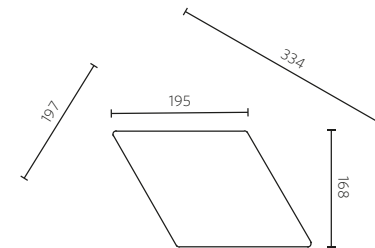

KOODI	NIMI	KOKO	TEHDAS	KG/M ²	KPL/M ²	KG/LAVA	KPL/LAVA	M ² /LAVA	VÄRIT
0464	Rombakivi 80	334x197x80 mm	Tri	180	29	1 290	200	7,04	101 105 106 107 110 112 501 580 581

SILEÄ: harmaa (101), ruskea (105), hiekanruskea (106), musta (107), punainen (110), punamusta (112)

HIENOPESTY: vaaleanharmaa (501), harmaa (580), tummanharmaa (581)

Sauma-ainemenekki: • Saumahiekka 0-1 mm n. 4 kg/m².



TORINO-KIVET

Torino-kivisarja koostuu kolmesta erikokoisesta kivistä. Lajitelman koot ovat 138x208, 208x208 ja 278x208 mm, paksuus 60 mm. Torino-kivien luonnollinen pinta ja reunat ovat aaltomaisesti profiloitu, korkeus vaihtelee n. 3 mm. Kivien reunat ovat viisteettömät. Valittavissa on normaali profiloitu pinta tai profiloitu antiikkipinta. Antiikki käsittelyssä kiven pinta ja reunat ovat valmiiksi kulutettu, mikä lisää vanhan ajan henkeä. Tuotteessa on 1-4 mm asennusnystyrät, jotka eivät sisälly mittoihin. Saumaleveys 2-8 mm. Tuote myydään lajitelmana.



0368

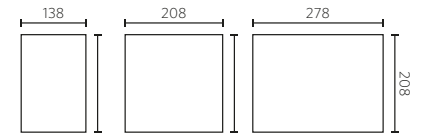

KOODI	NIMI	KOKO	TEHDAS	KG/M ²	KG/LAVA	KPL/LAVA	M ² /LAVA	VÄRIT
0368	Torino-kivet	60 mm	Tre	138	1340	216	9,54	441 442 443 447 471 472 473

PROFILOITU: punamusta (441), musta (442), harmaa (443), savu (447)

ANTIIKKI: punamusta (471), musta (472), harmaa (473)

Sauma-ainemenekki: • Saumahiekka 0-1 mm n. 4 kg/m².



VERONA-KIVET

Antiikin tunnelmaa henkivä Verona-kivisarja koostuu neljästä erikokoisesta kivistä. Lajitelman koot ovat 119x139, 159x139, 199x139, 239x139 mm, paksuus 60 mm. Verona-kivien pinta ja reunat ovat profiloituja, kivessä ei ole reunaviistettä. Kivien aaltomainen pinta vaihtelee 3 mm. Verona-kivissä on valittavissa profiloituidut värit. Saumaleveys on 2-8 mm. Kivet myydään lajitelmana.



0366

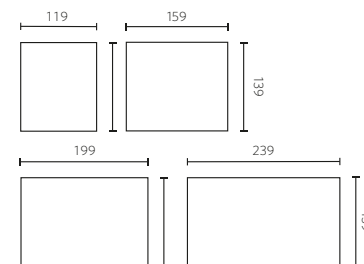

KOODI	NIMI	KOKO	TEHDAS	KG/M ²	KG/LAVA	KPL/LAVA	M ² /LAVA	VÄRIT
0366	Verona-kivet	60 mm	Tre	135	1230	360	9	441 442 443 446

PROFILOITU: punamusta (441), musta (442), harmaa (443), hiekanruskea (446)

Sauma-ainemenekki: • Saumahiekka 0-1 mm n. 7 kg/m².



MILANO-KIVET

Milano-kivisarja koostuu kolmesta erikokoisesta kivistä. Lajitelman koot ovat 194x129, 129x129 ja 64x129 mm, paksuus 80 mm. Kivien kauniisti aaltoilevat reunat ja pyöristetty pinta tekevät kiveyksestä kauniin ja vaihtelevan. Milano-kivet taipuvat myös kaareviin muotoihin ja eri leveyksiin leikkaamatta. Kivissä on asennusnystyrät 0,5 - 2,5 mm, jotka eivät sisälly mittoihin. Saumaleveys 2-7 mm. Kivet myydään lajitelmana.



0377

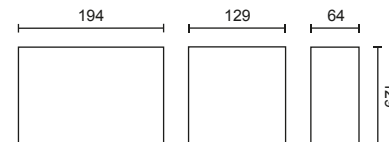

KOODI	NIMI	KOKO	TEHDAS	KG/M ²	KG/LAVA	M ² /LAVA	VÄRIT
0377	Milano-kivet	80 mm	Ola	182	1340	7,28	101 106 107 110 112 852 853 859

SILEÄ: harmaa (101), hiekanruskea (106), musta (107), punainen (110), punamusta (112)

HIEKKAPUHALLETTU: kulo (852), autere (853), kuru (859)

Sauma-ainemenekki: • Saumahiekka 0-1 mm n. 7 kg/m².



NAPOLI-KIVET

Napoli-kivisarja koostuu kolmesta erikokoisesta kivistä. Lajitelman koot ovat 119x239, 239x239, 359x239 mm, paksuus 80 mm. Kivien pintaprofiili on aaltoileva ja reunat ovat viisteettömät. Kiven korkeus vaihtelee n. 3 mm. Väri vaihtoehtoina ovat profiloituneet värit tai antiikkivärit. Antiikkikäsittelyssä kiven viisteettömät reunat murtuvat lisäten vanhan ajan henkeä. Napoli-kivet sopivat myös julkisille alueille kestävyytensä ja ajattoman ilmeensä vuoksi. Saumaleveys on 2-8 mm. Kivet myydään lajitelmana.



0367

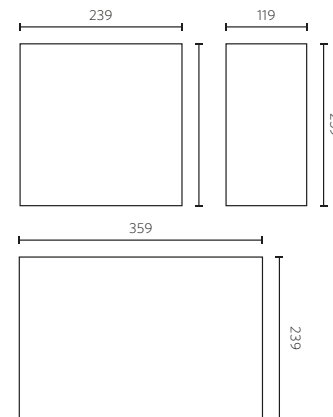

KOODI	NIMI	KOKO	TEHDAS	KG/M ²	KG/LAVA	KPL/LAVA	M ² /LAVA	VÄRIT
0367	Napoli-kivet	80 mm	Tre	180	1280	119	7	441 442 443 471 472 473

PROFILOITU: punamusta (441), musta (442), harmaa (443)

ANTIIKKI: punamusta (471), musta (472), harmaa (473)

Sauma-ainemenekki: • Saumahiekka 0-1 mm n. 5 kg/m².

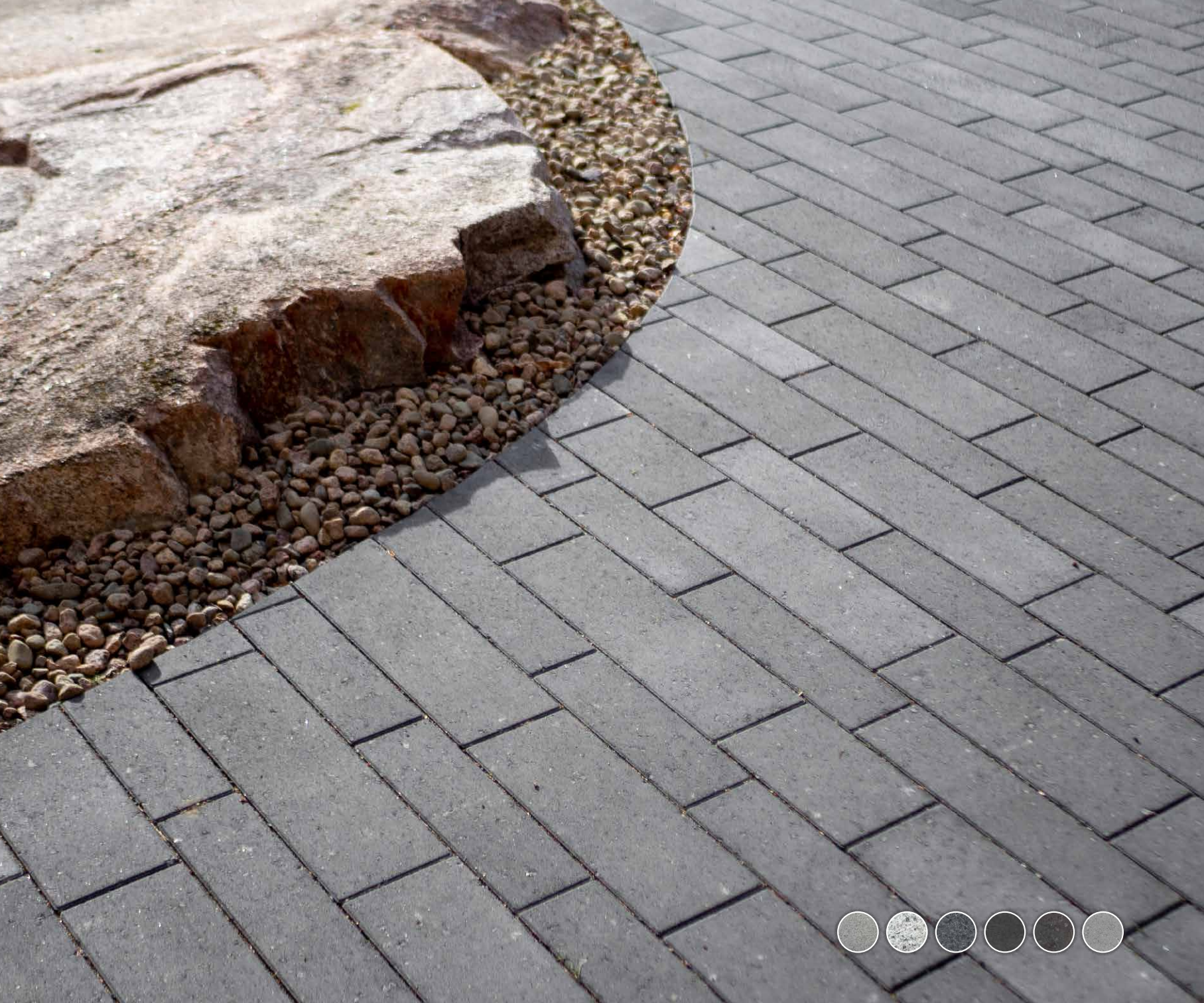

PIANO-KIVET

Elävää kuin musiikki, klassista ja kaunista - Piano-kivet rytmittävät katualueet, aukiot ja pihat. Piano-kivisarja koostuu kuudesta kivistä ja ladonnassa vaihtelevat kaksi eri kivileveyttä 11 mm ja 156 mm. Kiven paksuus 80 mm tai UUTUUS 120 mm. Piano-kiviä valmistetaan myös vähähiilisellä CEVO-betonilla. Kiven reunaviiste on pieni, 2x2 mm. Tuotteessa on 4 mm asennusnystyrät, jotka eivät sisälly mittoihin. Kivet myydään lajitelmana.

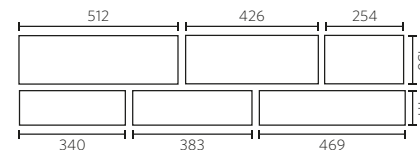

0370

KOODI	NIMI	KOKO	TEHDAS	KG/M ²	KG/LAVA	KPL/LAVA	M ² /LAVA	VÄRIT
0370	CEVO Piano-kivet 80	80 mm	Ola	182	1370	144	7,92	101C 107C
0370	Piano-kivet 80	80 mm	Ola	182	1370	144	7,92	101 107 157 852 853 859
0371	Piano-kivet 120	120 mm	Ola	270	1360	90	4,95	101 107 157 852 853 859

SILEÄ: harmaa (101C), harmaa (101), musta (107C), musta (107), hiili (157)

HIEKKAPUHALLETTU: kulo (852), autere (853), kuru (859)

0370: Sauma-ainemenekki: • Saumahiekka 0-1 mm n. 6 kg/m².

0371: Sauma-ainemenekki: • Saumahiekka 0-1 mm n. 7 kg/m².

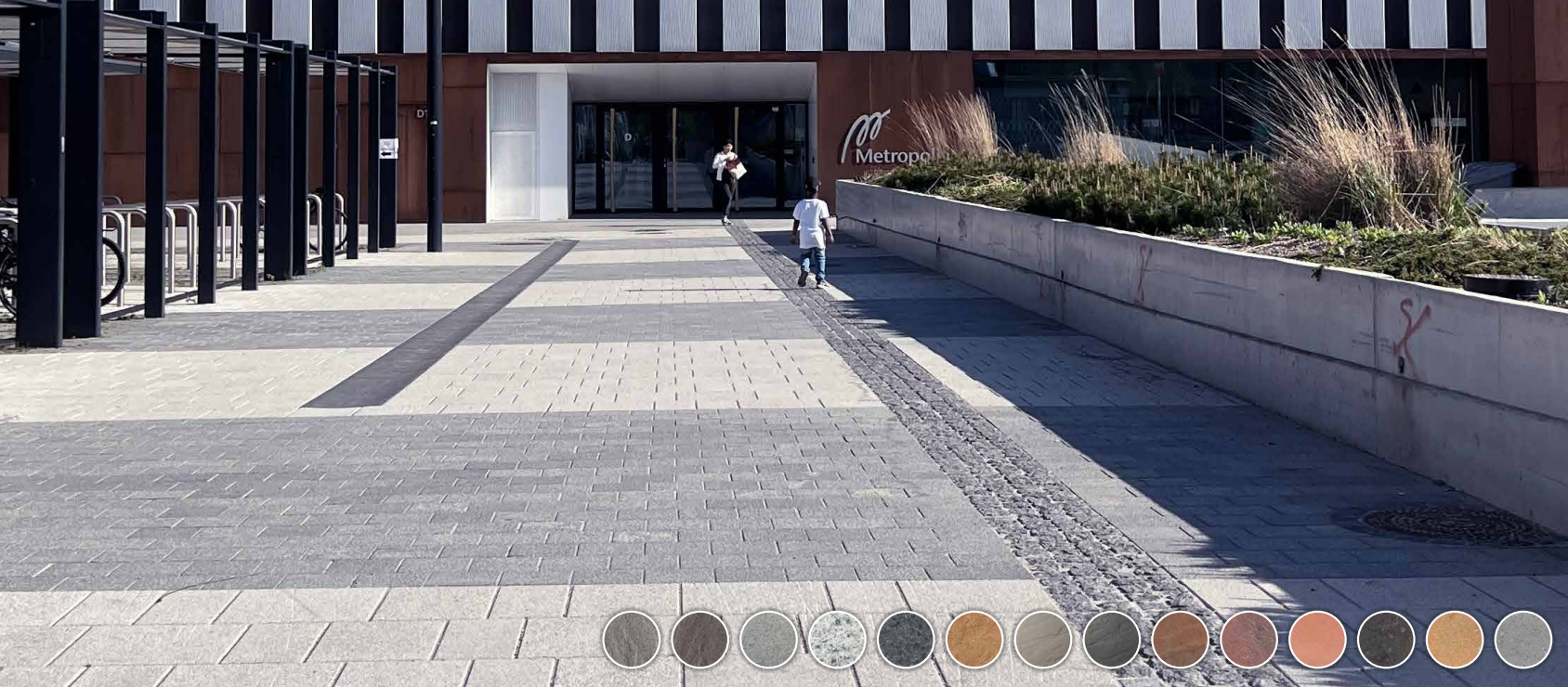

ROOMALAISET KIVET

Roomalainen ladonta muodostuu 6 erikokoisesta kivistä, jotka myydään lajitelmana. Kivet on pakattu kolmen koon lajitelmiin: isot kivet ja pienet kivet (7,42 m² + 7,42 m² = 14,84 m²). Voit valita joko sileän, hiekkapuhalletun tai profiloidun vaihtoehdon. Oheisia yksittäisiä kokoja saa erikseen betonilaattoina: 418x208x80 mm (koodi 0347), 418x418x80 mm (koodi 0348), 208x208x80 mm (koodi 0346). Tuotteessa on 2 mm asennusnystyrät, jotka eivät sisälly mittoihin, reunaviisteet n. 5x5 mm.



0378
0388

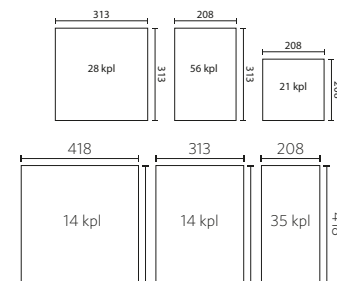

KOODI	NIMI	KOKO	TEHDAS	KG/M ²	KG/LAVA	M ² /LAVA	VÄRIT
0378	Roomalaiset pienet kivet	80 mm	Ola	190	1 420	7,42	101 106 107 110 112 441 442 443 446 852 853 859 872 879
0388	Roomalaiset isot kivet	80 mm	Ola	190	1 420	7,42	101 106 107 110 112 441 442 443 446 852 853 859 872 879

SILEÄ: harmaa (101), hiekanruskea (106), musta (107), punainen (110), punamusta (112)

PROFILOITU: punamusta (441), musta (442), harmaa (443), hiekanruskea (446), kulo (872), kuru (879)

HIEKKAPUHALLETTU: kulo (852), autere (853), kuru (859)

0378: Sauma-ainemenekki: • Saumahiekka 0-1 mm n. 3 kg/m².

0388: Sauma-ainemenekki: • Saumahiekka 0-1 mm n. 2 kg/m².



LUOTOKIVI

Luotokiven muotokieli kumpuaa jylhästä suomalaisesta maisemasta. Murtuneet jäälautat ja rosoiset kallion halkeamat piirtyvät Luotokiven pintaan. Luotokivi on helppo kuvitella myös urbaaniin kaupunkiympäristöön, mihin se tuo henkäyksen luonnollisuutta ja kiireettömyyttä. Luotokivi on helppo ja nopea asentaa. Kivi on 80 mm paksu. Kivessä on piilosaumat. Sauman leveys on 9-19 mm. Kivilavassa on 108 kpl peruskiviä ja 27 kpl päätykiviä. Päätykiviä riittää n. 8 m matkalle /lava. Tutustu ladonta- ja asennusohjeeseen!

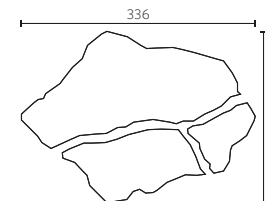

KOODI	NIMI	KOKO	TEHDAS	KG/M ²	KPL/M ²	KG/LAVA	KPL/LAVA	M ² /LAVA	VÄRIT
0369	Luotokivi	336x246x80 mm	Tre	170	18	1140	135	6,57	444 445 448

PROFILOITU: hiili (444), mustaharmaa (445), hehku (448)

Sauma-ainemenekki: • Kivituhka: 10-15 kg/m² • Grepur: n. 12 kg/m².



LOUHIKIVI

Luonnollisen rosainen Louhikivi mukautuu sulavasti ympäröivään luontoon. Louhikivet sopivat erilaisiin ympäristöihin, joissa on perinteisesti totuttu käyttämään seulanpääkiviä; talojen seinustoille, luiskiin, käytäviin ja liikenteenjakajiin. Louhikiveys muodostuu L-mallisista betonikivistä, mitat 400x400/200, paksuus 80 mm. Kivessä on piilosaumat. Sauman leveys on n. 10 mm ja syvyys piilosauman kohdalta n. 20 mm.

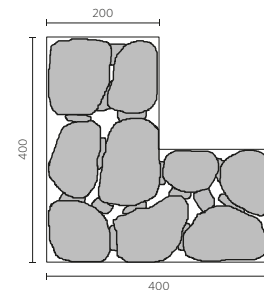

KOODI	NIMI	KOKO	TEHDAS	KG/M ²	KG/KPL	KPL/M ²	KG/LAVA	KPL/LAVA	M ² /LAVA	VÄRIT
0393	Louhikivi	400x200x80 mm	Tre	146	17,5	8,33	1140	64	7,68	442 443 447

PROFILOITU: musta (442), harmaa (443), savu (447)

Sauma-ainemenekki: • Kivituha: 20-25 kg/m² (n. 45 m²/900 kg säkki) • Kivituha + Grepur: Kivituhaa 15 kg/m² + Grepuria 30 mm saumasyydyllä n. 5 kg/m². Lämpäisevä pinta-ala 13%.



LUMO-KARTANOKIVI

Lumo-Kartanokivi toimii tehokkaana hulevesikivenä. Lisäksi sen saumoissa viihtyy nurmi, niitty, maksaruohot, ajuruohot tai heinät, jotka houkuttelevat paikalle perhosia ja pörräisiä. Hulevesikivenä se viivyttää saumoissa hulevettä ja edesauttaa veden luonnollista kiertoa luonnossa. Lumo-Kartanokivellä voit elävöittää kiveyksiä, ohjata hulevesiä ja tehdä raitoja kiveykseen. Tuotteessa on 46 mm asennusnystyrät. Kiven mitat sopivat yhteen Kartano-sarjan kiven kanssa.



0409

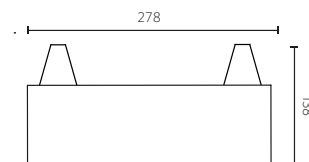

KOODI	NIMI	KOKO	TEHDAS	KG/M ²	KPL/M ²	KG/LAVA	KPL/LAVA	M ² /LAVA	VÄRIT
0409	Lumo-Kartanokivi	278x138x80 mm	TRI	134	26	1 020	192	7,52	101 107

SILEÄ: harmaa (101), musta (107)

Sauma-ainemenekki: • Hiekoitusseppi tai muu kiviaines n. 36 kg/m², nurmisaumaan min. 10% multaa mukaan. Lämpäsevän pinnan osuus 25,5 %.



HULE-KARTANOKIVI

Hule-Kartanokivi on valmistettu vettäläpäisevästä betonista. Se soveltuu kohteisiin, joissa tarvitaan läpäisevää pintaa ja halutaan imeyttää sadevesiä. Oleellista kiven toimivuudessa on alusrakenne, jonka on hyvä olla myös läpäisevä. Kivi jätetään saumaamatta, joten reunatuennan merkitys korostuu. Tuotteessa on 2 mm:n asennusnystyrät, jotka eivät sisälly mittoihin. Reunaviisteet n. 5x5 mm. Hule-Kartanokivi kehitettiin hulevesien hallintaa tutkineen VTT Class -hankkeen pilottikohteisiin. Kiviä on asennettu mm. Helsingin Kuninkaantammeen. Vettäläpäisevä betoni ei täytä EN1338 standardin vaatimuksia.



0411

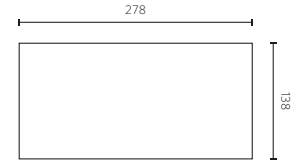

KOODI	NIMI	KOKO	TEHDAS	KG/KPL	KPL/M ²	KG/LAVA	KPL/LAVA	M ² /LAVA	VÄRIT
0411	Hule-Kartanokivi	278x138x80 mm	Tre	160	26	1 220	192	7,52	101HU 107HU

harmaa (101HU), musta (107HU)

Sauma-ainemenekki: • jätetään saumaamatta.



RIIMUKIVI

Ilmeikäs ja monipuolinen Riimukivi on mitä parhain valinta hule- ja nurmikiveksi. Sen vedenviivytyskapasiteetti on omaa luokkaansa. Uutuutena Riimukiven rinnalle on tullut 80 mm paksu Riimulaatta, jossa toistuu sama kuvio, kuin Riimukivessä. Riimun ladonnassa voi nähdä yhteneväisyyksiä metallikettingin silmukoiden nauhaan ja lujaan sidokseen. Samalla kivellä voi toteuttaa useita erilaisia ladontakuvioita. Riimukivi 120 mm antaa tukevuutta ja vakautta liikennöidyille alueille, kuten parkki- ja pelastustiekäyttöön.



0337



0394

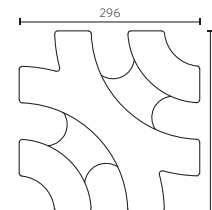
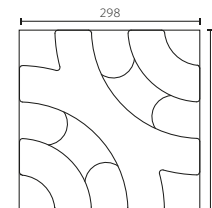

KOODI	NIMI	KOKO	TEHDAS	KG/M ²	KG/KPL	KPL/M ²	KG/LAVA	KPL/LAVA	M ² /LAVA	VÄRIT
0337	Riimulaatta	298x298x80 mm	Ou		16,3	11,11	1 190	72	6,48	442 443
0394	Riimukivi	296x296x120 mm	Tre	172	15,3	11,11	1 130	72	6,48	101 107

SILEÄ: harmaa (101), musta (107)

PROFILOITU: musta (442), harmaa (443)

Sauma-aineen menekki: • Kiviaines n. 80 kg/m², n. 45 l/m². Läpäisevä pinta-ala 36%.



GOLFKIVI

Golfkivissä yhdistyvät nurmen vihreys ja betonikiven kestävyys. Golfkivistä ladottu kiveys mahdollistaa sadeveden imeytymisen kiveyksen läpi vähentäen pintavesien valuntaa ja elävöittäen kivettyä pintaa. Golfkivi soveltuu erityisen hyvin pelastusreiteille ja pysäköintialueille. Kivi voidaan saumata kivituhkalla, multahiekkaseoksella tai pienirakeisella sepelillä. Sepelisauma antaa omanlaistaan ilmettä ulkonäölle ja tehostaa kiveyksen vedenläpäisykykyä. Tuotteessa on 25 mm:n asennusnystyrät, jotka eivät sisälly mittoihin. Kiven pinta on lievästi profiloitu.



0429

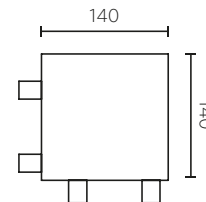

KOODI	NIMI	KOKO	TEHDAS	KG/M ²	KPL/M ²	KG/LAVA	KPL/LAVA	M ² /LAVA	VÄRIT
0429	Golfkivi	140x140x80 mm	Tre, Ou	145	36,8	1260	315	8,55	101 106 107

SILEÄ: harmaa (101), hiekanruskea (106), musta (107)

Oulun lavakoko 7,84 m²/lava, pinta sileä. Sauma-aineen menekki: Hiekoitusseppeli tai muu kiviaines 40 kg/m², nurmisaamaan min. 10% multaa sekaan. Läpäisevä pinta-ala 20,7%.



AKVAKIVI

Akvakivi sopii alueille, joilla halutaan hidastaa veden liikkumista ja imeyttää hulevesiä. Kivien rakenne ja isot saumat mahdollistavat sadeveden imeytymisen kiveyksen läpi vähentäen pintavesien valuntaa ja elävöittäen kivettyä pintaa. Kiven pohjassa on kaksi veden kulun mahdollistavaa uraa, joiden koko on $r=12,5$ mm, syvyys 14 mm. Asennuskerroksena ja saumauksessa tulee käyttää vettä hyvin läpäisevää materiaalia. Tuotteessa on 11 mm:n asennusnystyrät, jotka eivät sisälly mittoihin.



0460

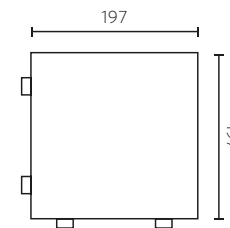

KOODI	NIMI	KOKO	TEHDAS	KG/M ²	KPL/M ²	KG/LAVA	KPL/LAVA	M ² /LAVA	VÄRIT
0460	Akvakivi	197x197x80 mm	Ola	159	23	1 190	168	7,42	101

SILEÄ: harmaa (101)

Sauma-aineen menekki: • Kiviaines n. 22 kg/m² • Grepur: n. 18 kg/m². Läpäisevä pinta-ala 8,1%.



VIHERÄSSÄ

Viherässällä vihreämpi ympäristö! Viherässän suuret asennusnystyrät ja kookkaat reiät luovat entistä paremmat kasvuolosuhteet nurmelle. Tuote on kehitetty yhdessä Helsingin kaupungin kanssa vihreyttämään raitiotiekiskoja, mutta se toimii erinomaaisesti myös hulevesikivenä. Tuotteessa on 50 mm:n asennusnystyrät, jotka eivät sisälly mittoihin.

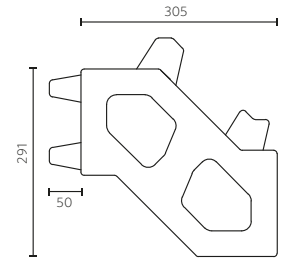

KOODI	NIMI	KOKO	TEHDAS	KG/M ²	KPL/M ²	KG/LAVA	KPL/LAVA	M ² /LAVA	VÄRIT
0454	Viherässä	305x291x100 mm	TRi	141	11,5	870	70	6,09	101

SILEÄ: harmaa (101)

Sauma-aineen menekki: • Kiviaines n. 85 kg/m². Lämpäisevä pinta-ala 39,6%.



REIKÄLAATTA

Reikälaatta toimii hyvin hulevesikivenä. Kulkuväylälle saadaan kestävä pinta, mutta kookkaista rei'istä voidaan imeyttää tehokkaasti hulevesiä. Reikälaattaa käytetään myös pengerryksiin ja erilaisiin luiskiin. Se on tukeva ja pysyy hyvin paikoillaan. Tuotteessa on 2 mm:n asennusnystyrät, jotka eivät sisälly mittoihin.



0465

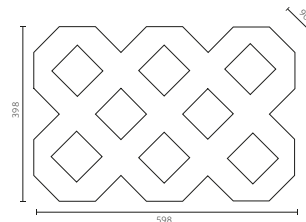

KOODI	NIMI	KOKO	TEHDAS	KG/M ²	KG/KPL	KPL/M ²	KG/LAVA	KPL/LAVA	M ² /LAVA	VÄRIT
0465	Reikälaatta	598x398x80 mm	TRi	115	28	4	1 010	36	8,64	101

SILEÄ: harmaa (101)

Sauma-aineen menekki: • Hiekoitusseppi tai muu kiviaines n. 55 kg/m². Läpäisevä pinta-ala 40,7%.



GAALA

Gaala on elegantti, betoninen päällysteuutus. Gaalalla syntyy rauhallista ja tasaista kivipintaa kaupunkiympäristöön tai kotipihoille. Suuri koko rauhoittaa päällystetyn alueen kokonaisuutta ja Gaala toimii hienosti laajoinakin pintoina. Gaala sopii myös askelkiviksi poluille ja käytäviin. Gaala 45 sopii terassien ja kävelyalueiden pinnoitteeksi ja kohteisiin, joissa ei ole koneellista kunnossapitoa. Kiven koko on n. 430x560 mm.



0365

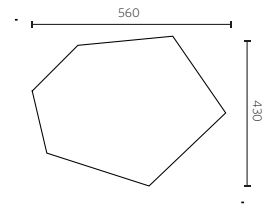

0364

KOODI	NIMI	KOKO	TEHDAS	KG/KPL	KPL/M ²	KG/LAVA	KPL/LAVA	M ² /LAVA	VÄRIT
0365	Gaala 45	560x430x45 mm	Tre	17	6,1	1110	64	10,49	101 107 167 168
0364	Gaala 80	560x430x80 mm	Ola	31	6,1	1260	40	6,56	170 171 845

SILEÄ: harmaa (101), musta (107), savu (167), hehku (168), grafiittivalkoinen (170), grafiittihiekanruskea (171), kuloautere (845)

0365: Sauma-ainemenekki: • Saumahiekka 0-1 mm n. 4 kg/m².

0364: Sauma-ainemenekki: • Saumahiekka 0-1 mm n. 2 kg/m².



TOSCA-LAATAT

Tosca-laattasarja sopii pihan osiin, joissa ei ole ajoneuvoliikennettä tai koneellista kunnossapitoa, kuten kotipihojen oleskelualueille ja terasseille. Laatoissa on liuskekivimäinen pinta ja vaihteleva saumanleveys. Lajitelmaan kuuluu neljä eri kokoista laattaa, kivekoot: 598x398, 398x398, 398x198 ja 198x198 mm, paksuus 55 mm. Laattojen yläpinta ja reunat ovat aaltoilevia, korkeus vaihtelee n. 3 mm. Tuotteessa on 1-4 mm asennusnystyrät, jotka eivät sisälly mittoihin. Saumaleveys 2-8 mm. Tuote myydään lajitelmana.

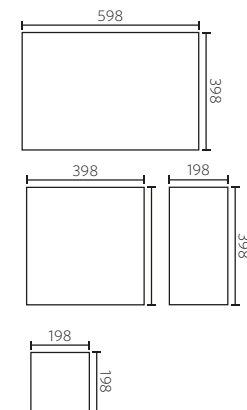

KOODI	NIMI	KOKO	TEHDAS	KG/M ²	KG/LAVA	KPL/LAVA	M ² /LAVA	VÄRIT
0356	Tosca-laatat	55 mm	Tre	130	1270	70	9,6	442 443 447

PROFILOITU: musta (442), harmaa (443), savu (447)

Sauma-ainemenekki: • Saumahiekka 0-1 mm n. 6 kg/m².

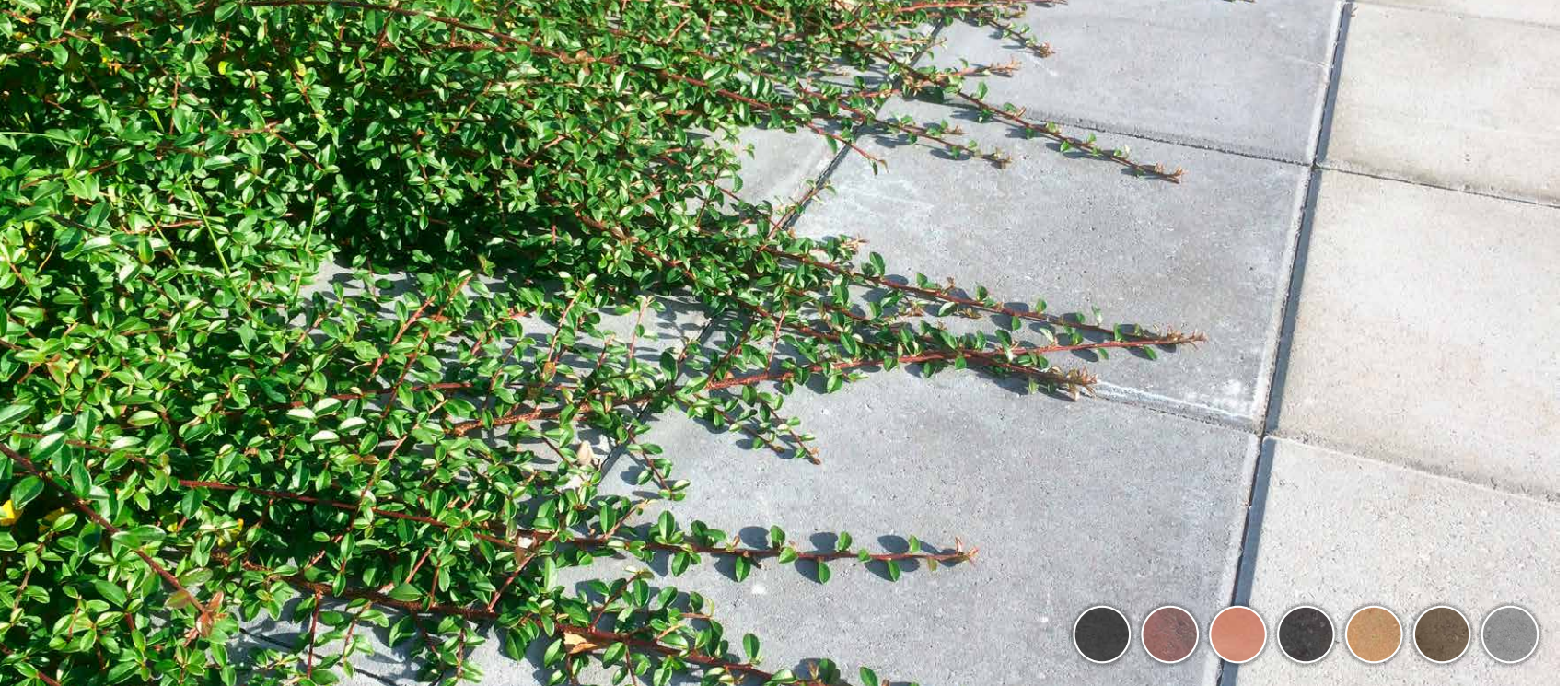

BETONILAATTA 298X298 MM

Klassista betonilaattaa, koko 298x298 mm, valmistetaan 50 ja 80 mm paksuisena. 80 vahva laatta kestää raskaamman liikenteen, joten se sopii niin piha- kuin katualueillekin. 50 mm vahvoja laattoja käytetään jalankulkualueilla, terasseilla, pihojen käytävillä ja muissa kevyen kuormituksen kohteissa. Valittavissa on sileä tai urapinta. Uralaattaa valmistetaan vain Oulun tehtaalla. Tuotteessa on 2 mm asennusnystyrät, jotka eivät sisälly mittoihin, reunaviisteet n. 5x5 mm. Portaisiin ja tasoihin on saatavana samassa koossa graniittilaatta, koko 295x295x30 mm, jossa on poltettu pinta.



0336



0337

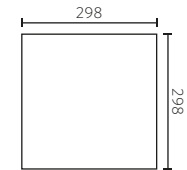

KOODI	NIMI	TEHDAS	KG/KPL	KPL/M ²	KG/LAVA	KPL/LAVA	M ² /LAVA	VÄRIT
0336	Betonilaatta 298x298x50	Tre, Ou	10	11,11	1 340	132	11,88	101 106 107 110 112 701 707
0337	Betonilaatta 298x298x80	Ou	16,5	11,11	1 210	72	6,48	101 105 106 107 110 112 157

SILEÄ: harmaa (101), ruskea (105), hiekanruskea (106), musta (107), punainen (110), punamusta (112), hiili (157)

URA: harmaa (701), musta (707)

Sauma-ainemenekki: • Saumahiekka 0-1 mm n. 2 kg/m².

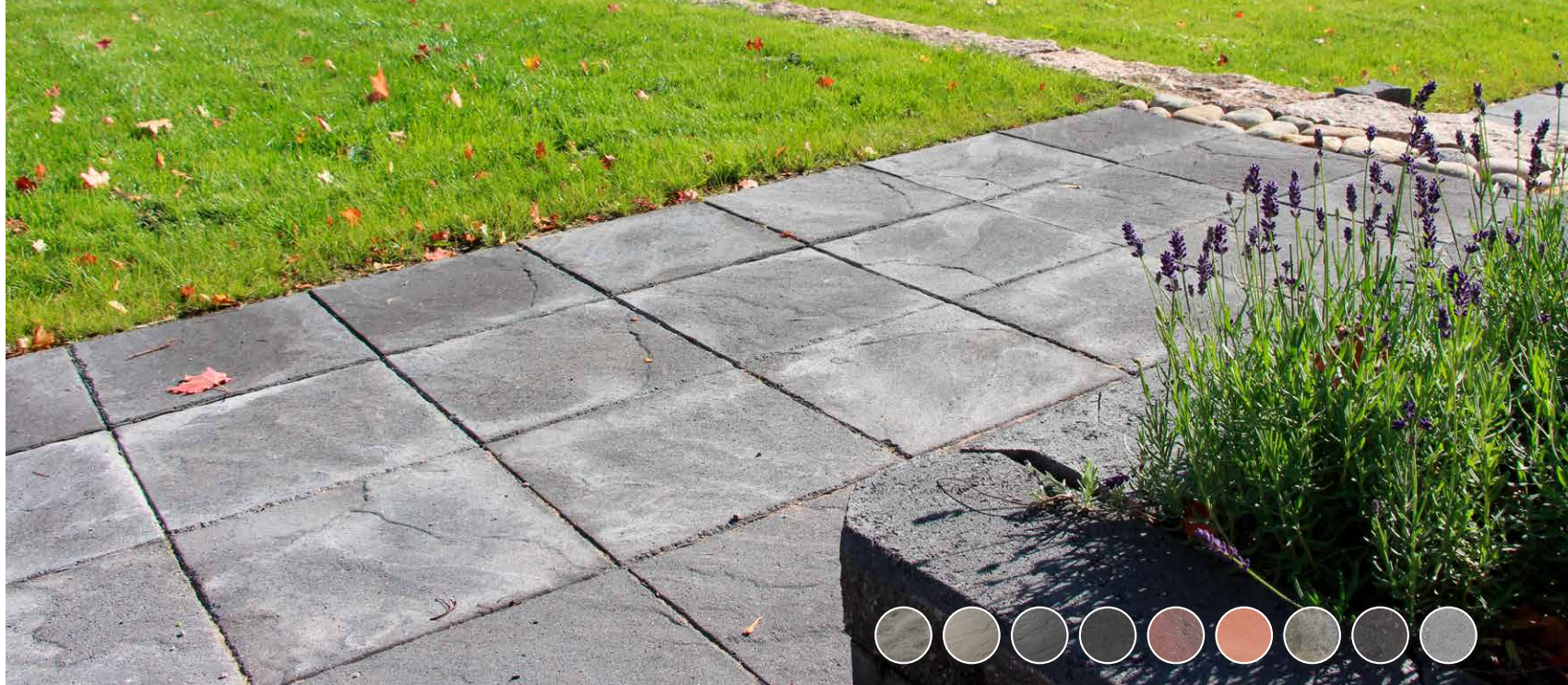

BETONILAATTA 398X398 MM

Betonilaattaan, koko 398x398x50 mm, on valittavissa sileä pinta tai profiloitu pinta. Betonilaattoja käytetään jalankulkualueilla, terasseilla ja pihojen käytävillä, ei koneellisen kunnossapidon alueilla. Laatat saumataan perinteisellä saumahiekalla tai GftK VarioSand sauma-aineella. Reunaviisteet n. 5x5 mm. Laatassa on 2 mm asennusnystyrät, jotka jättävät laatoitukseen automaattisesti sopivan sauman.

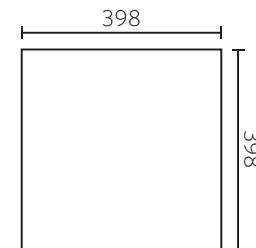

KOODI	NIMI	TEHDAS	KG/KPL	KPL/M ²	KG/LAVA	KPL/LAVA	M ² /LAVA	VÄRIT
0344	Betonilaatta 398x398x50	Tre	18,5	6,25	1 350	72	11,52	101 107 108 110 112 157 442 443 445

SILEÄ: harmaa (101), musta (107), mustaharmaa (108), punainen (110), punamusta (112), hiili (157)

PROFILOITU: musta (442), harmaa (443), mustaharmaa (445)

Sauma-ainemenekki: • Saumahiekka 0-1 mm n. 1 kg/m².



BETONILAATTA 488X488 MM

Isolla 488x488x60 mm kokoisella laattalla valmistuu nopeasti tasaista terassipihaa. Laattaan on valittavissa sileäpintaisista sävyistä musta ja harmaa. Laatta valmistetaan Oulun tehtaalla. Tuotteessa on 2 mm asennusnystyrät, jotka eivät sisälly mittoihin, reunaviisteet n. 5x5 mm.



0343

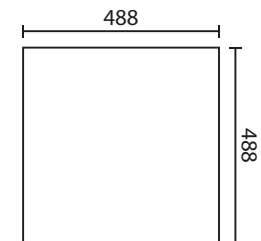

KOODI	NIMI	TEHDAS	KG/KPL	KPL/M ²	KG/LAVA	KPL/LAVA	M ² /LAVA	VÄRIT
0343	Betonilaatta 488x488x60	Ou	34	4,16	1 380	40	9,6	101 107

SILEÄ: harmaa (101), musta (107)

Sauma-ainemenekki: • Saumahiikka 0-1 mm n. 1 kg/m².



BETONILAATTA 498X498 MM

Betonilaatat koko 498x498x50 mm sopivat käytettäväksi jalankulkualueilla, terasseilla ja pihojen käytävillä. Isoilla laatoilla saadaan aikaiseksi tasainen, vähäsaumainen pinta. Ne sopivat myös askellaatoiksi sekä polkujen tekemiseen puutarhassa. Betonilaattoja valmistetaan sileinä harmaina ja värillisinä. Tuotteessa on 2 mm asennusnystyrät, jotka eivät sisälly mittoihin, reunaviisteet n. 5x5 mm.



0357

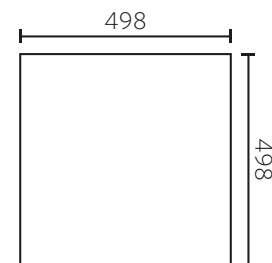

KOODI	NIMI	TEHDAS	KG/KPL	KPL/M ²	KG/LAVA	KPL/LAVA	M ² /LAVA	VÄRIT
0357	Betonilaatta 498x498x50	Tre	28	4	1 140	40	10	101 107 110

SILEÄ: harmaa (101), musta (107), punainen (110)

Sauma-ainemenekki: • Saumahiekka 0-1 mm n. 1 kg/m².

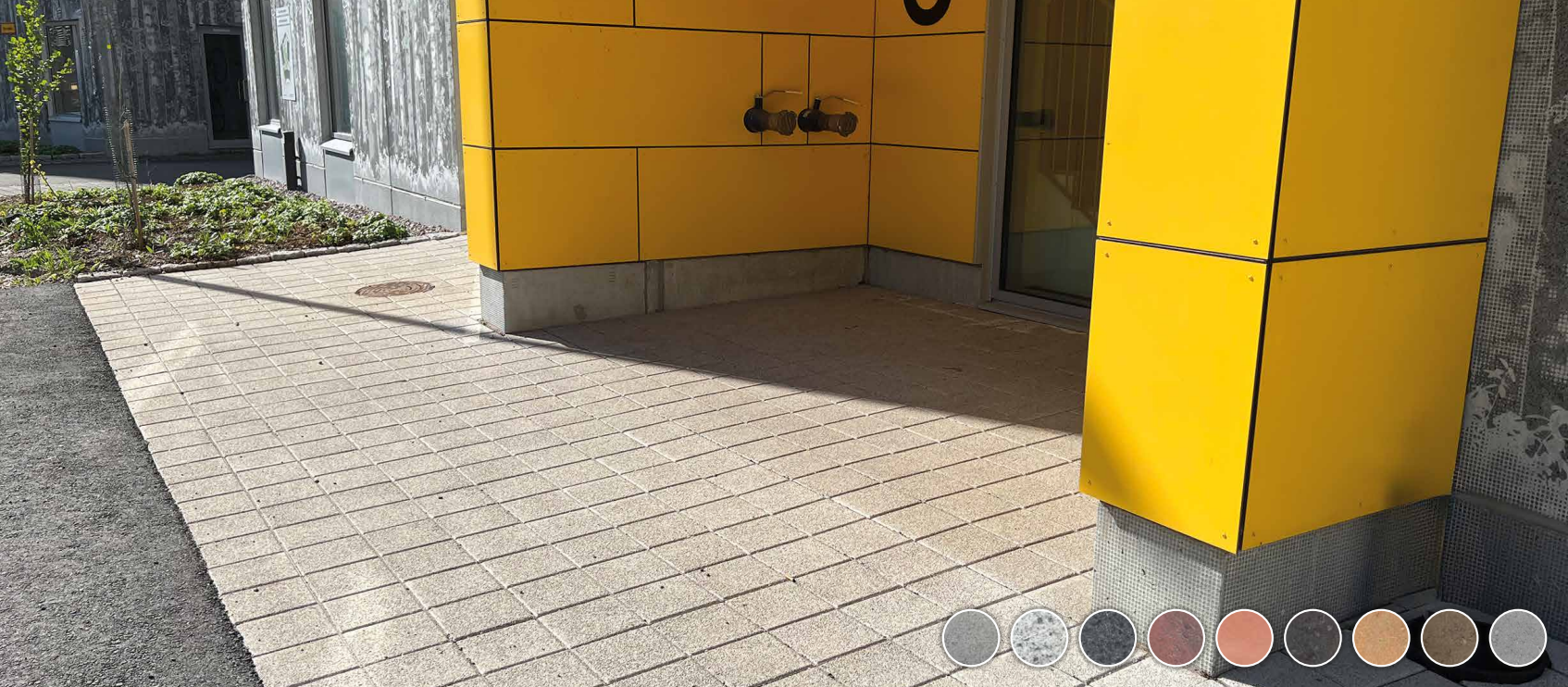

BETONILAATTA 208X208 MM

Betonilaatta koko 208x208x80 mm kestää raskaankin liikenteen, joten se sopii niin piha- kuin katualueillekin. Voit valita joko sileän tai hiekkapuhalletun vaihtoehdon. Laatta sopii mittojensa puolesta yhteen kokojen 418x418 mm ja 418x208 mm kanssa. Tuotteessa on 2 mm asennusnystyrät, jotka eivät sisälly mittoihin, reunaviisteet n. 5x5 mm.



0346

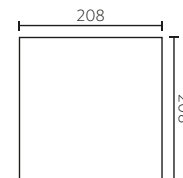

KOODI	NIMI	TEHDAS	KG/KPL	KPL/M ²	KG/LAVA	KPL/LAVA	M ² /LAVA	VÄRIT
0346	Betonilaatta 208x208x80	Ola	8	22,68	1360	168	7,42	101 105 106 107 110 112 852 853 859

SILEÄ: harmaa (101), ruskea (105), hiekanruskea (106), musta (107), punainen (110), punamusta (112)

HIEKKAPUHALLETTU: kulo (852), autere (853), kuru (859)

Sauma-ainemenekki: • Saumahiekka 0-1 mm n. 3 kg/m².

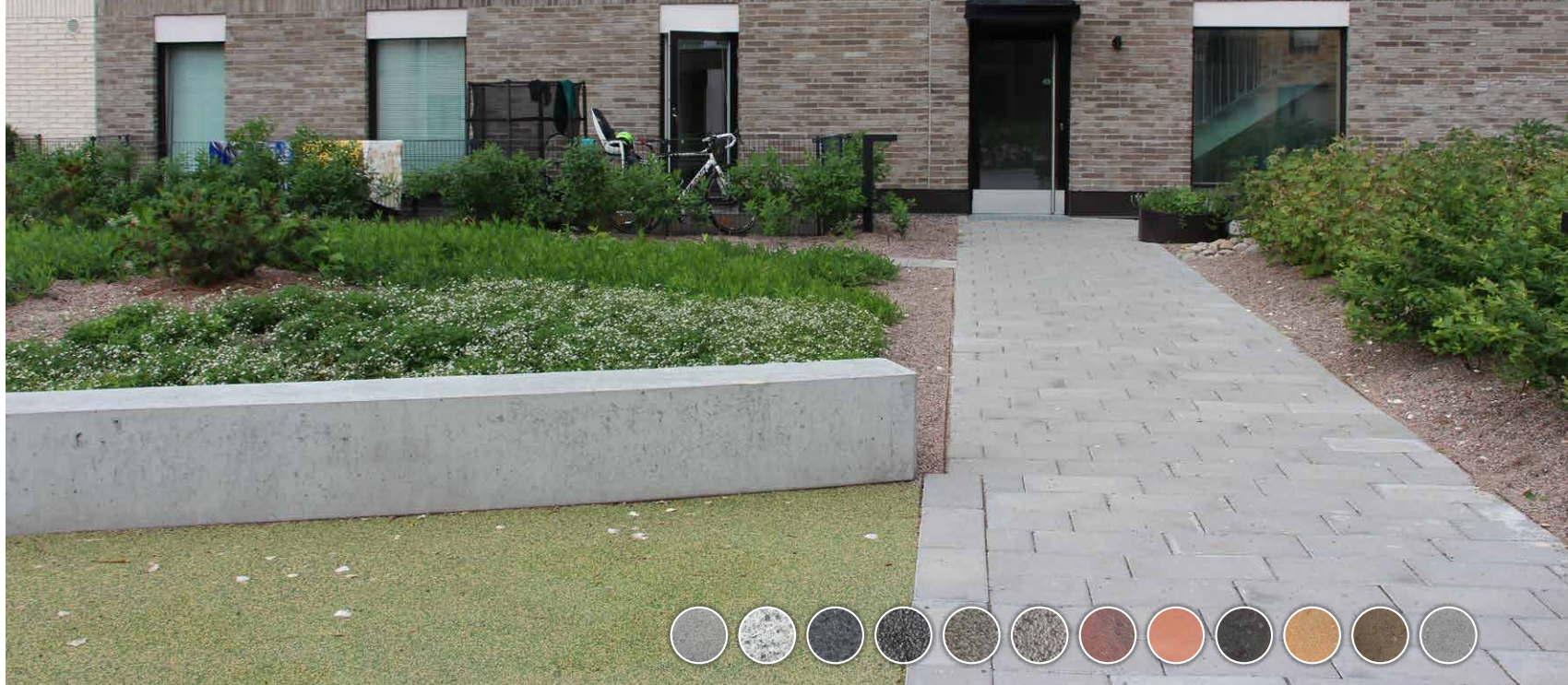

BETONILAATTA 418X208 MM

Betonilaatta koko 418x208 mm kestää raskaankin liikenteen, joten se sopii niin piha- kuin katualueillekin. Valittavissa on 80 mm tai 100 mm paksu laattakoko. Väri- vaihtoehtoina sileät, hiekkapuhalletut tai hienopesty sävyt. Laatta sopii mittojensa puolesta yhteen kokojen 208x208 mm ja 418x418 mm kanssa. Tuotteessa on 2 mm asennusnystyrät, jotka eivät sisälly mittoihin, reunaviisteet n. 5x5 mm. Laattaa on saatavana tilauksesta myös ilmaapuhdistavana AIRI-tuotteena.



0347

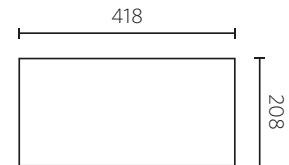

KOODI	NIMI	TEHDAS	KG/KPL	KPL/M ²	KG/LAVA	KPL/LAVA	M ² /LAVA	VÄRIT
0347	Betonilaatta 418x208x80	Ola, TSa	16	11,34	1 360	84	7,42	101 105 106 107 110 112 501 580 581 852 853 859
0359	Betonilaatta 418x208x100	TRi	20	11,34	1 460	72	6,36	101 107 501 580 581

SILEÄ: harmaa (101), ruskea (105), hiekanruskea (106), musta (107), punainen (110), punamusta (112)

HIEKKAPESTYT: vaaleanharmaa (501), harmaa (580), tummanharmaa (581)

HIEKKAPUHALLETTU: kulo (852), autere (853), kuru (859)

0347: Saatavissa myös Oulussa, lavakoko 80 kpl/lava, 1295 kg/lava, 7,07 m²/lava, varastoväri harmaa.

Hienopesty sävyt Ristikivestä, hiekkapuhalletut Orimattilasta. Sauma-ainemenekki: • Saumahiekkä 0-1 mm n. 3 kg/m².

0359: Sauma-ainemenekki: • Saumahiekkä 0-1 mm n. 3 kg/m².



BETONILAATTA 418X418 MM

Suosittu 418x418 mm laatta sopii moniin eri käyttötarkoituksiin, niin piha- kuin katualueille. Valittavissa on useita eri vaihtoehtoja laatan paksuudesta riippuen: sileä, profiloitu, hiekkapuhallettu ja hienopesty. 80 mm vahva malli kestää myös raskaan liikenteen ja kunnossapitokaluston rasitukset. Laatta sopii mittojensa puolesta yhteen kokojen 208x208 mm ja 418x208 mm kanssa. Tuotteessa on 2 mm asennusnystyrät, jotka eivät sisälly mittoihin, reunaviisteet n. 5x5 mm.

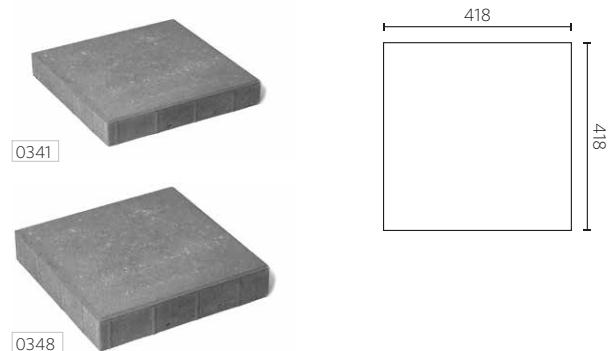

KOODI	NIMI	TEHDAS	KG/KPL	KPL/M ²	KG/LAVA	KPL/LAVA	M ² /LAVA	VÄRIT
0341	Betonilaatta 418x418x60	Ou	24	5,67	1170	48	8,4	101 107 442 443
0348	Betonilaatta 418x418x80	Ola, TRi	32	5,67	1360	42	7,42	101 105 106 107 110 112 501 580 581 852 853 859

SILEÄ: harmaa (101), ruskea (105), hiekanruskea (106), musta (107), punainen (110), punamusta (112)

PROFILOITU: musta (442), harmaa (443)

HIENOPESTY: vaaleanharmaa (501), harmaa (580), tummanharmaa (581)

HIEKKAPUHALLETTU: kulo (852), autere (853), kuru (859)

0341: Profiloitu laatta on viisteetön. Sauma-ainemenekki: • Saumahiekka 0-1 mm n. 2 kg/m².

0348: Oulun lavakoko 32 kpl/lava, 53,60 m²/lava, värit 101 ja 107. Hienopesty sävyt Tuusulasta, hiekkapuhalletut sävyt Orimattilasta. Sauma-ainemenekki: • Saumaushiekka 0-1 mmn. 2 kg/m².



BETONILAATTA 418X628 MM

Betonilaatta 418x628x120 mm on ilmeeltään rauhallinen laajojen julkisten alueiden laatta. Näyttävät 120 mm paksut betonilaatat kestävät raskaankin liikenteen ja pysyvät hyvin paikoillaan. Betonilaattoja valmistetaan sileinä ja hiekkapuhallettuina. Tuotteessa on 2 mm asennusnystyrät, jotka eivät sisälly mittoihin, reunaviisteet n. 5x5 mm.

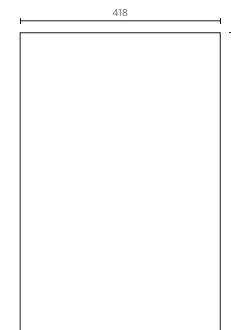
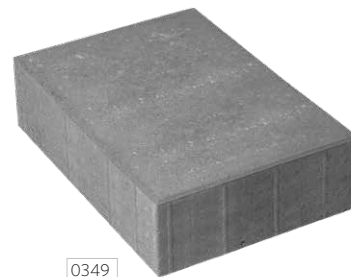

KOODI	NIMI	TEHDAS	KG/KPL	KPL/M ²	KG/LAVA	KPL/LAVA	M ² /LAVA	VÄRIT
0349	Betonilaatta 418x628x120	Ola	74	3,78	1500	20	5,3	101 107 852 853 859

SILEÄ: harmaa (101), musta (107)

HIEKKAPUHALLETTU: kulo (852), autere (853), kuru (859)

Sauma-ainemenekki: • Saumahiekka 0-1 mm n. 3 kg/m².



BETONILAATTA 698X698 MM

Betonilaatta 698x698x80 kuuluu isojen laattojen sarjaan. Sarjan muut koot ovat 698x465x80, 698x348x80 ja 698x231x80 mm. Isot laatat sopivat hyvin julkisiin tiloihin, jossa on maltillisesti muuttuvat kaadot tai tasakaato. Isoilla laatoilla rakennat pelkistettyä, tasaista, vähäsaumaista pintaa. Kookkaista laatoista rakentuu myös näyttävä ja tasainen terassi. 80 mm paksut betonilaatat kestävät ajoneuvoliikennettä, joten niitä voidaan käyttää niin piha- kuin katualueillakin. Tuotteessa on 2 mm asennusnystyrät, jotka eivät sisälly mittoihin. Reunaviiste on 2x2 mm.

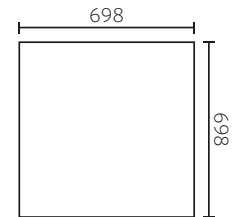

KOODI	NIMI	TEHDAS	KG/KPL	KPL/M ²	KG/LAVA	KPL/LAVA	M ² /LAVA	VÄRIT
0358	Betonilaatta 698x698x80	Tre	90	2,04	920	10	4,9	101 107

SILEÄ: harmaa (101), musta (107)

Sauma-ainemenekki: • Saumahiekka 0-1 mm n. 1 kg/m².



BETONILAATTA 698X465 MM

Betonilaatta 698x465x80 kuuluu isojen laattojen sarjaan. Sarjan muut koot ovat 698x698x80, 698x348x80 ja 698x231x80 mm. Isot laatat sopivat hyvin julkisiin tiloihin, jossa on maltillisesti muuttuvat kaadot tai tasakaato. Isoilla laatoilla rakennat pelkistettyä, tasaista, vähäsaumaista pintaa. Tuotteessa on 2 mm asennusnystyrät, jotka eivät sisälly mittoihin. Reunaviiste on 2x2 mm.

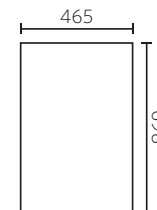

KOODI	NIMI	TEHDAS	KG/KPL	KPL/M ²	KG/LAVA	KPL/LAVA	M ² /LAVA	VÄRIT
0354	Betonilaatta 698x465x80	Tre	60	3,12	1220	20	6,54	101 107

SILEÄ: harmaa (101), musta (107)

Sauma-ainemenekki: • Saumahiikka 0-1 mm n. 1 kg/m².



BETONILAATTA 698X348 MM

Betonilaatta 698x348x80 kuuluu isojen laattojen sarjaan. Sarjan muut koot ovat 698x698x80, 698x465x80 ja 698x231x80 mm. Isot laatat sopivat hyvin julkisiin tiloihin, jossa on maltillisesti muuttuvat kaadot tai tasakaato. Isoilla laatoilla rakennat pelkistettyä, tasaista, vähäsaumaista pintaa. Isot laatat sopivat hyvin myös astin-kiviksi sora- tai koristerouhekäytävälle. Tuotteessa on 2 mm asennusnystyrät, jotka eivät sisälly mittoihin. Reunaviiste on 2x2 mm.



0353

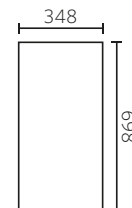

KOODI	NIMI	TEHDAS	KG/KPL	KPL/M ²	KG/LAVA	KPL/LAVA	M ² /LAVA	VÄRIT
0353	Betonilaatta 698x348x80	Tre	45	4,08	1 230	27	6,61	101 107

SILEÄ: harmaa (101), musta (107)

Sauma-ainemenekki: • Saumahiekka 0-1 mm n. 2 kg/m².



BETONILAATTA 698X231 MM

Betonilaatta 698x231x80 kuuluu isojen laattojen sarjaan. Sarjan muut koot ovat 698x698x80, 698x465x80 ja 698x348x80 mm. Isot laatat sopivat hyvin julkisiin tiloihin, jossa on maltillisesti muuttuvat kaadot tai tasakaato. Laatta sopii pientalo-kohteisiin ja paikoitusalueille, missä on ajoneuvoliikennettä. Tuotteessa on 2 mm asennusnystyrät, jotka eivät sisälly mittoihin. Reunaviiste on 2x2 mm.



KOODI	NIMI	TEHDAS	KG/KPL	KPL/M ²	KG/LAVA	KPL/LAVA	M ² /LAVA	VÄRIT
0352	Betonilaatta 698x231x80	Tre	30	6,13	1220	40	6,52	101 107

SILEÄ: harmaa (101), musta (107)

Sauma-ainemenekki: • Saumahiikka 0-1 mm n. 2 kg/m².



BETONIKOURULAATTA

Kourulaatta soveltuu pintavesien ohjaukseen kiveyksen reunoissa tai kiveyksen keskellä. Kourulaatta sopii hyvin pihoihin tai katualueelle. Kourulaatta mahdollistaa liikuntaesteisten, polkupyörien ja lastenvaunujen estettömän kulun. Kourulaatan koko on 418x420x80/65. Laatan reunoilla on 40 mm tasainen alue. Saatavilla on myös Graniittikourulaatta.

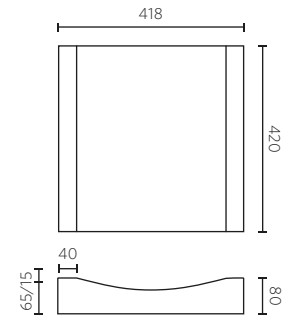

KOODI	NIMI	KOKO	TEHDAS	KG/KPL	KG/LAVA	KPL/LAVA	VÄRIT
0501	Betonikourulaatta	418x420x80 mm	Ola	32	1 360	42	101 107

SILEÄ: harmaa (101), musta (107)



GRANIITTIKOURULAATTA

Graniittikourulaatta soveltuu pintavesien ohjaukseen kiveyksen reunoissa tai keskellä. Kourulaatan koko on 415x415x100/80 mm. Laatan reunoilla on 20 mm tasainen alue, laatan näkyvät särmät on viistetty, viiste 2x2 mm. Laatan yläpinta on poltettu ja reunat sahattu.



0949

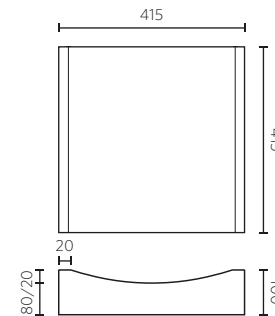

KOODI	NIMI	KOKO	TEHDAS	KG/KPL	VÄRIT
0949	Graniittikourulaatta	415x415x100 mm	TSa	46,5	K501 K507

POLTETTU: harmaa (K501), musta (K507)



KOURUT JA KUPIT

Vesikouru johtaa hyvin pinta- ja sadevedet imeytyspaikoille tai hulevesiviemäriin. Molempiin kourumalleihin on rännin alle sijoitettavat loiskekupit. Kohteissa, joissa kourun yli liikutaan toistuvasti mm. ajoneuvolla suosittelimme kourulaattaa.



0482



0480



8820001



8820002

KOODI	NIMI	KOKO	TEHDAS	KG/KPL	KG/LAVA	KPL/LAVA	VÄRIT
0482	Vesikouru Kevyt	500x195x100 mm	TRi	16,5	1170	70	101 107
0480	Vesikouru Piha	500x260x135 mm	TRi	24	960	40	101
8820	Loiskekuppi Kevyt	440x195x100 mm	TRi	19	1230	64	001
8820	Loiskekuppi Piha	440x260x135 mm	TRi	27	990	36	002

SILEÄ: harmaa (001), harmaa (002), harmaa (101), musta (107)

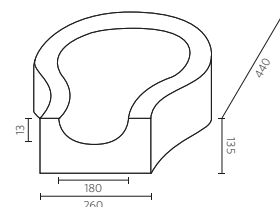
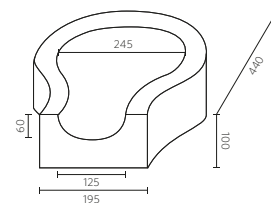
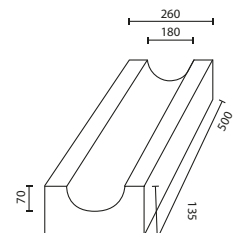
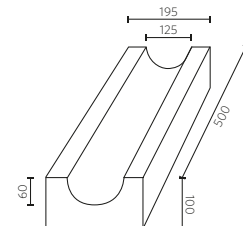



GFTK SAUMA-AINEET

Itsestään kovettuvat ja tiivistyvät polyuretaani-, uretaani-, ja epoksipohjaiset saumalaastit sopivat betonikiville, luonnonkivilaatoille, keraamisille pihalaatoille sekä noppa- ja nupukiville. Saumalaastit levitetään veden avulla saumoihin, jolloin se kulkeutuu pieninpäänkin kiven koloon sotkematta kiviä. Oikea tuote valitaan kiven tai laatan asennussauman koon mukaan sekä kohteen rasitusluokan mukaan. Lue tarkemmin sauma-aineiden valinnasta ja käytöstä verkkosivuiltamme www.rudus.fi/pihakivet.

KOODI	NIMI	TEHDAS	KG/KPL	KPL/LAVA
0081	GftK sauma-aine vdw 840 harmaa	TRi	25	24
0082	GftK sauma-aine vdw 840 basaltti	TRi	25	24
0083	GftK sauma-aine vdw 850 harmaa	TRi	25	24
0084	GftK sauma-aine vdw 850 basaltti	TRi		24
0085	GftK sauma-aine VarioSand tummanharmaa	TRi		24

(0081), (0082), (0083), (0084), (0085)



GREPUR SAUMA-AINE

Grepur 294 UV on liimapohjainen sauma-aine kiveyksien saamaamiseen. Sauma-aine kovettuu saumaan, ja kiveys on helppo pitää puhtaana veden ja harjan avulla. Tuote soveltuu kevyen mekaanisen kulutuksen luonnonkivi- ja betonipinnoille sekä koristekivien saamaamiseen. Grepur 294 UV omaa erinomaiset lujuudet ja on UV-säteilyn kestävä, mutta silti vettä läpäisevä. Grepur 294 UV:ta voidaan käyttää 5 mm saumaleveyksistä ja 30 mm saumasyyvyyksistä alkaen.

KOODI	NIMI	TEHDAS	KG/KPL	KPL/LAVA
0071	Grepur 294UV sauma-aine harmaa	TRi	25	32
0072	Grepur 294UV sauma-aine musta	TRi	25	32
0073	Grepur 294UV sauma-aine basaltti	TRi	25	32

harmaa (0071), musta (0072), basaltti (0073)



SAUMAUSHIEKAT

Saumaushiekka viimeistelee kiveyksen ja sitoo kivet tiiviiksi kokonaisuudeksi. Hienojakoinen, kuiva saumahiekka levitetään harjaamalla kivien saumoihin. Voit valita erisävyisistä saumahiekoista kiveykseesi sopivan vaihtoehdon. Vaalea sauma tummassa kiveyksessä korostaa saumaa, tumma häivyttää.

KOODI	NIMI	TEHDAS	KG/SK	KPL/LAVA
9001001	Saumaushiekka ruskea 0,2-1 mm		40	30
9001101	Saumaushiekka harmaa 0-1 mm		25	42
9001107	Saumaushiekka musta 0-1 mm		25	42
9001103	Saumaushiekka valkoinen 0-2 mm		25	42
90010110	Saumahiekka ruskea 0,1-0,6 mm Oulu	Ou	25	
90010020	Saumahiekka ruskea 0,1-0,6 mm Oulu	Ou	1 000	

Saatavuus vaihtelee toimipisteittäin.



HIEKAT

Toimitamme erilaiset kiviainekset kätevästi suursäkeissä. Kalliomurske on kalliosta murskattua kiviainesta, jota käytetään pihateiden ja rakennuspohjien kantavissa kerroksissa lisäämään maarakenteen kantavuutta. Sepeli on murskattua kiviainesta, josta hienoaines on seulottu pois. Somero on vastaava tuote, mutta se on seulottu pyöreästä luonnonkiviaineksesta. Sepeli ja somero läpäisevät hyvin vettä ja niitä voidaan käyttää salaojitukseen tai pihan pintamateriaalina. Asennushiekka 0-8 mm tai kivituhka 0-6 mm levitetään tiivistetyn pohjarakenteen päälle, kiveyksen alle. Iskunvaimentava turvahiekka on märkäseulottua puhdasta luonnonsoraa, jota käytetään leikkipaikoilla keinojen ja telineiden turva-alueilla. Hiekoitussepeli toimii myös isosaumaisten hulevesikivien saumaamiseen.

KOODI	NIMI	TEHDAS	KG/SK
9001200	Hiekoitussepeli 3-6 mm		900
8889001R	Leikkihiekkä 0-4 mm		900
9001100R	Asennushiekka 0-8 mm		900
9004000R	Kivituhka 0-5 mm		900
9004107R	Kivituhka musta 0-5 mm		900
8889002R	Turvahiekka 1-8 mm		900
9001003R	Somero 8-16 mm		900
9001003VS	Somero 8-16 mm vesiseulottu		900
9001004R	Somero 16-32 mm		900
9001201R	Sepeli 5-16 mm		900
9001202R	Sepeli 16-32 mm		900
9001204R	Kalliomurske 0-16 mm		900
9001203R	Kalliomurske 0-32 mm		900
9001100O	Asennushiekka 0-8 mm Oulu	Ou	900
8889001O	Leikkihiekkä 0-2 mm Oulu	Ou	1000
8889002O	Turvahiekka 2-8 mm Oulu	Ou	900
9001003VSO	Somero vesiseulottu 8-16 mm Oulu	Ou	900
9001004O	Somero 16-32 mm Oulu	Ou	900
9001205O	Kalliomurske 0-16 mm Oulu	Ou	900
9001203O	Kalliomurske 0-32 mm Oulu	Ou	900
9001201O	Sepeli 6-16 mm Oulu	Ou	900
9001202O	Sepeli 16-32 mm Oulu	Ou	900



LOHKAREKIVET

Lohkarekivet ovat lohkopintaisia louhekiiviä, jotka soveltuvat katteeksi, kivikkopuutarhaan tai kivimuurin rakentamiseen. Menekki: kiviaita 800x800 mm noin 1 tn/jm ja tukimuri 400x800 mm noin 500 kg/jm. Isommat erät (yli 11 tn) voi tilata irtovarana. Kokoluokan hahmottamiseksi: 100x300x300 mm kivi painaa noin 25 kg. Katteena menekki on 2-3 m²/tonni.

KOODI	NIMI	TEHDAS	KG/SK
0681108	Lohkarekivi musta 2-10 kg	TRi	1 000
0681107	Lohkarekivi musta 2-30 kg	TRi	1 000
0681308	Lohkarekivi musta 2-10 kg irta	TRi	
0681307	Lohkarekivi musta 2-30 kg irta	TRi	



SEULANPÄÄKIVET

Seulanpääkivet ja somero ovat luonnossa sileäreunaiseksi hioutuneita kiviä. Kivet ovat hyvin monen muotoisia. Seulanpääkiviä voidaan käyttää sellaisenaan kiveysten ja muurien rakentamisessa. Seulanpääkivet ja somero sopivat sokkeleiden vieruksiin, luiskiin ja erilaisiin koristeaiheisiin. Kivet toimitetaan sekä irtotonneina että suursäkeissä. Yksi säkki riittää ladonnasta ja kivikoosta riippuen 4-10 m²:lle. Pulteri maakivilajitelma toimitetaan 900 kg säkeissä. Lajitelma sisältää 3 kpl Ø 500-600 mm, 3 kpl Ø 400-500 mm ja 5 kpl Ø 300-400 mm kokoisia kiviä. Tuotteiden saatavuus vaihtelee tehtaittain, tarkista saatavuus tilattaessa.

KOODI	NIMI	MENEKKI	TEHDAS	KG/SK
8888003	Seulanpääkivi 30-50 mm	10-15 m ² /sk		900
8888005	Seulanpääkivi 50-100 mm	6-7 m ² /sk		900
8888004	Seulanpääkivi 100-150 mm	4-5 m ² /sk		900
8888006	Seulanpääkivi 150-220 mm	4-5 m ² /sk		900
8888004I	Seulanpääkivi irto 100-150 mm			
8888006I	Seulanpääkivi irto 150-230 mm			
88880076	Pulterit, maakivilajitelma			900
8888003O	Seulanpääkivet 30-50 mm Oulu	10-15 m ² /sk	Ou	900
8888005O	Seulanpääkivet 50-100 mm Oulu	6-7 m ² /sk	Ou	900
8888004O	Seulanpääkivet 100-150 mm Oulu	4-5 m ² /sk	Ou	900
8888006O	Seulanpääkivet 150-230 mm Oulu	4-5 m ² /sk	Ou	900





PORRASKIVI ASKEL

Porraskivillä rakennat pihalle tukevat ja näyttävät portaat. Nousun ja etenemän suhde on toimiva ja portaat ovat turvalliset. Askelman etenemä on 420 mm ja sitä voi säätää limittämällä kiviä päällekkäin. Kiven nousu on 130 mm ja matalampi nousu toteutuu asentamalla seuraava askelma edellisen taustalle. Valittavissa on kaksi eri mallia; sileä nousupinta tai UUTUUS profiloitu pinta, kiven yläpinta on aina sileä. Porraskivi Askel -sarjan kiviä pituudet ovat 800 mm ja 400 mm. Porraskiven näkyvissä reunoissa on 5 x 5 mm viiste. Kivet myydään kappaleittain.

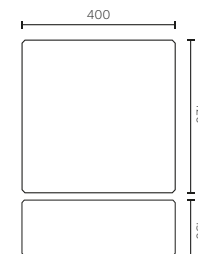
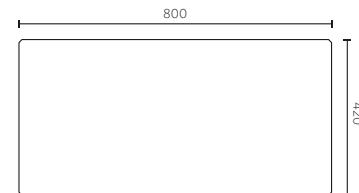

KOODI	NIMI	KOKO	TEHDAS	KG/KPL	KG/LAVA	KPL/LAVA	VÄRIT
0666	Porraskivi Askel l=800	800x420x130 mm	Tre	96	980	10	101 107 442 443
0667	Porraskivi Askel l=400	400x420x130 mm	Tre	48	980	20	101 107 442 443

SILEÄ: harmaa (101), musta (107)

PROFILOITU: musta (442), harmaa (443)

19



OPUS

Opus-muurijärjestelmä on innovatiivinen kokonaisratkaisu, joka sisältää kolme rakenne-elementtiä ja kansilaatat. Rakennat muurin runkokivien ja verhouskivien avulla lisäämällä tarvittaviin kohtiin muurikiinnikkeet ja viimeistelet muurin kansikivillä. Verhouskivissä on valesaumoilla kuvioitu ja pintastruktuuriltaan hienostuneesti profiloitu pinta, valittavissa kaksi eri väriä. Runkokivistä on helppo rakentaa rivi riviltä muuri, istutusallas, pilari, portaat - mitä vain keksit. Minimi kaarresäde 11 m.

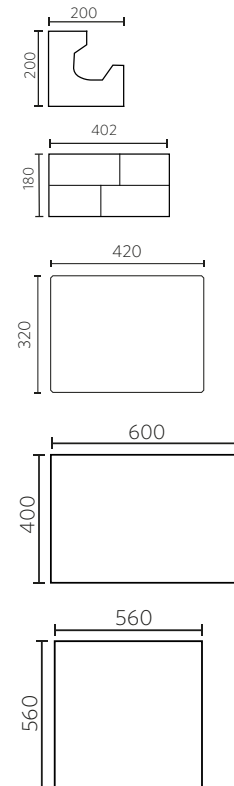

KOODI	NIMI	KOKO	MENEKKI	TEHDAS	KG/KPL	KG/KPL	KPL/M ²	KG/LAVA	KPL/LAVA	M ² /LAVA	VÄRIT
0676	Opus-runkokivi	200x200x180 mm		Tre		9,7	27,6	950	96	3,48	101
0677	Opus-verhouskivi	402x67x180 mm		Tre		9,5	13,8	340	48	3,48	165 166
0054	Opus-muurikiinnike			Tre		0,02					
0690	Kansikivi 420x370x70	420x320x70 mm	2.38 kpl/jm	Ola		21,5		1 050	48		101 107
0679	Kansikivi 600x400x60	600x400x60 mm	1,66 kpl/jm	Tre		33		950	28		101 107
0680	Pilarikansi 560x560x60	560x560x60 mm		Tre	44	34					101 107

SILEÄ: harmaa (101), musta (107)

PROFILOITU: rakka (165), dyyni (166)

Muurikiinnikkeet sisältyvät toimitukseen. Kiinnikkeitä myydään myös erikseen 100 kpl/pussi.



RUSTIKKO

Rustikko-muuri muistuttaa liuskekivimuuria, mutta on valmistettu betonista. Kaikki Rustikon kappaleet ovat saman kokoisia 400x180x77 mm, mutta kiven julkisivu vaihtelee. Valmis muuri on ilmeikäs ja helppo latoa. Rustikko-muuri sopii mataliin muureihin ja reunuksiin. Muurikivierrokset voidaan kiinnittää toisiinsa PU700 kivi-liimalla. Taustalle suosittelemme patolevyä tai suodatinkangasta. Katso asennusohje www.rudus.fi/pihakivet.



0661

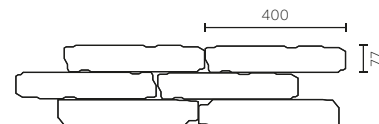

KOODI	NIMI	KOKO	TEHDAS	KG/KPL	KPL/M ²	KG/LAVA	KPL/LAVA	M ² /LAVA	VÄRIT
0661	Rustikko	400x180x77 mm	Tre	11,5	32	1 030	88	2,75	108 157 168

PROFILOITU: mustaharmaa (108), hiili (157), hehku (168)

Kivi-liiman menekki n. 50 m³/purkki kahdella liimaraidalla.

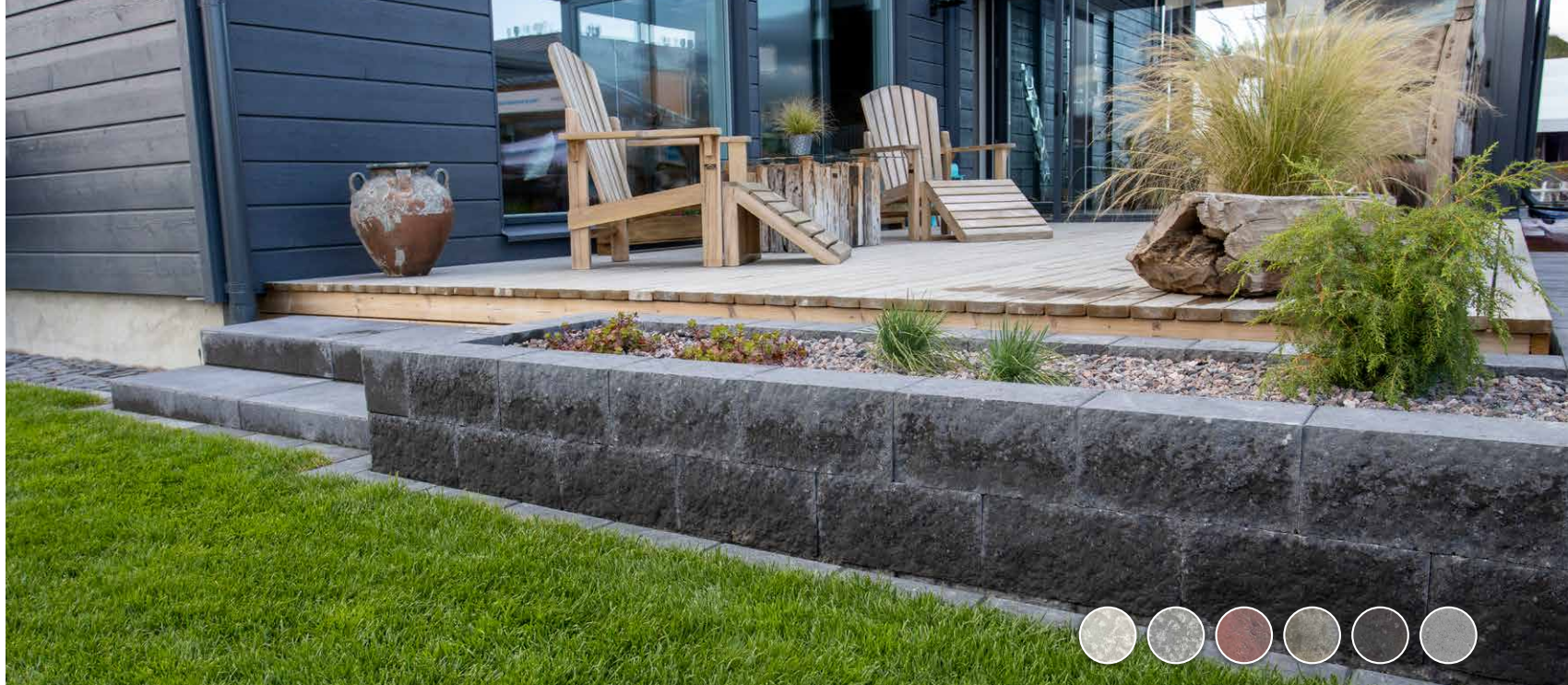

ANTIKKO

Antikko-muurikivi on suoralinjainen ja monipuolinen muurikivi mataliin muureihin ja rajauksiin. Kiven reunoissa on hienoinen pyöristys ja kiven etupinta on profiloitu. Antiikkiväreissä kiven patinointi tuo muuriin pehmeää antiikkista ilmettä. Kiven koko on 330x165x165. Antikko-valaisin korvaa yhden puolikkaan Antikko-kiven. Lavan kivistä neljä on valmiiksi puolitettu kokoon 165x165x165 (8 kpl). Puolikkaita kiviä voidaan käyttää tasaamaan päätyjä, sovittamaan valaisimia tai kahdella puolikkaalla kivellä voi korvata yhden kokonaisen kiven. Kivien kiinnittämiseen toisiinsa voidaan käyttää PU 700 kiviliimaa.

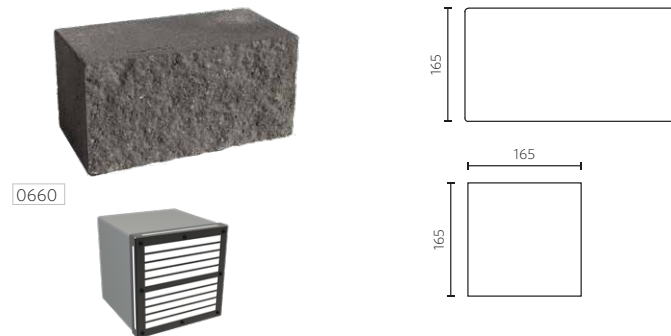

KOODI	NIMI	KOKO	TEHDAS	KG/KPL	KG/KPL	KPL/M ²	KG/LAVA	KPL/LAVA	M ² /LAVA	VÄRIT
0660	Antikko	330x165x165 mm	Tre		20	18,35	1 220	60	3,27	101 107 108 112 472 473
0660	Antikko-valaisin	164x167x164 mm	Tre	0,5						000

PROFILOITU: harmaa (101), musta (107), mustaharmaa (108), punamusta (112)

ANTIIKKI: musta (472), harmaa (473)
tummanharmaa (000)

0660: Kiviliiman menekki n. 50 m/purkki kahdella liimaraidalla.

0660: Valon lähteenä on vaihdettava E27 kantainen 5W LED polttimo. Valaisimia voi kytkeä sarjaan, asennuksen saa suorittaa vain valtuutettu sähköasentaja.



PAASIKKO

Suoralinjainen Paasikko-muuri soveltuu selkeiden muurien, istutusaltaiden, reunuksien ja aitojen rakentamiseen. Muurikiviä on 4 eri kokoa, joista syntyy erilaisia ladontoja. Muurin päädyissä ja kulmissa käytetään kulmakiveä. Muuri viimeistellään kansikivellä. Paasikosta rakentuu linjakkaita ja kestäviä rakenteita niin koti- ja taloyhtiöpihoille kuin julkisille alueille. Muuri voidaan raudoittaa ja valaa. Tuotteen mittatoleranssit: pituus ja leveys +/- 3 mm ja korkeus +/- 4 mm.

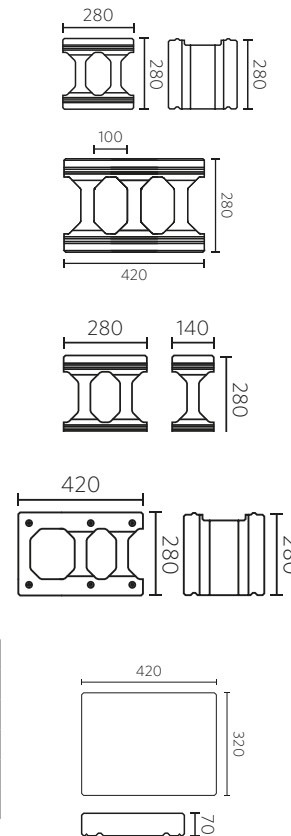

KOODI	NIMI	KOKO	MENEKKI	TEHDAS	KG/M ²	KG/KPL	KPL/M ²	KG/LAVA	KPL/LAVA	M ² /LAVA	VÄRIT
0685	Paasikko peruskivi h=280	280x280x280 mm		Ola	375,3	29	12,75	1 080	36	2,82	101 107
0687	Paasikko peruskivi suorakaide	420x280x140 mm		Ola	375,3	23	17	1 080	48	2,82	101 107
0686	Paasikko sovitekivet h=140	280x140 mm		Ola	375,3			1 080	96	2,82	101 107
0688	Paasikkomuurin kulma/pääty	420x280x280 mm		Ola		46	8,5	1 120	24	2,82	101 107
0690	Kansikivi 420x370x70	420x320x70 mm	2.38 kpl/jm	Ola		21,5		1 050	48		101 107
0693	Rudus Paasikko-valo, luomi	138x70x138 mm		Ola	0,5						134

SILEÄ: harmaa (101), musta (107), tummanharmaa (134)

0685: Muuria valettaessa betonin massamenekki on n. 0,12m³/m² (120 litraa) muurin seinäneliötä kohden.

0686: Lavassa 48 kpl + 48 kpl. Myydään pareittain.

0693: Valonlähde vaihdettava led G9, 2W 2700K 200lm, IP 65. Valaisimia voi kytkeä sarjaan, asennuksen saa suorittaa vain valtuutettu sähköasentaja.



MUURIKKO

Muurikko-muurikivillä rakennetun aidan, muurin tai istutusaltaan kaikki pystypinnat ovat lohkottuja. Muurikko sopii suoriin ja kaareviin muotoihin. Kauniin lohkopintaisen ulkonäön viimeistelee sileäpintainen kansikivi. Peruskivillä ladottaessa kaaren pienin ulkosäde on 900 mm leikkaamatta kiviä. Muurikko voidaan valaa, valureikien mitat ovat 65x48 mm. Tuotteen mittatoleranssit: pituus ja leveys +/- 3 mm ja korkeus +/- 4 mm.



0695



0694



0698



0699



0696

KOODI	NIMI	KOKO	MENEKKI	TEHDAS	KG/M ²	KG/KPL	KPL/M ²	KG/LAVA	KPL/LAVA	M ² /LAVA	VÄRIT
0695	Muurikko peruskivi	235x235x100 mm		Tre	460	9	48,8	1230	128	2,64	101 107 112
0694	Muurikko kansikivi	235x235x100 mm	4.9 kpl/jm	Tre		10,5	48,8	1200	112	2,3	101 107 112
0698	Muurikko päätypari	100 mm		Tre		17	18	840	48	2,66	101 107 112
0699	Muurikko kaarrekivet	235x235x100 mm		Tre		11		1170	105	2,15	101 107 112
0696	Muurikko kulmakivi	352x235x100 mm		Tre		17	18	840	48	2,66	101 107 112

LOHKOTTU: harmaa (101), musta (107), punamusta (112)

0695: Muuria valettaessa betonin massamenekki on n. 0,01m³/m² (10 litraa) muurin seinäneliötä kohden. Muuri suositellaan valettavaksi säänkestävällä rakennebetonilla.
0699: Lavassa 49 kpl peruskaarretta ja 28 kansikaarre oikea ja 28 kansikaarre vasen.

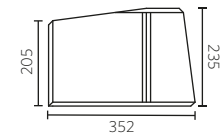
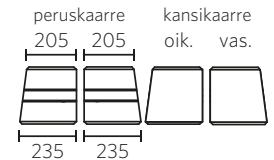
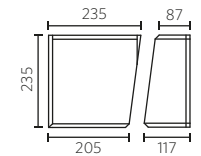
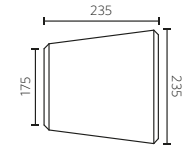
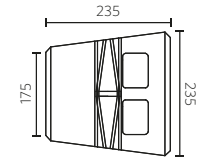



AITAKIVI

Aitakiven julkisivu on toiselta puolelta lohkottu ja toiselta puolelta sileä. Muuri soveltuu parhaiten suorien, suorakulmaisten ja loivasti kaartuvien muurien rakentamiseen. Kaaren minimisäde on 2 m. Aitakivi-muuri rakentuu kivi pareista ja päätykivistä. Muurin ylin kerros rakennetaan kansikivillä. Aitakivi-sarjaan on saatavissa myös tuplakorkea (h=200 mm) peruskivipari sekä matala kansikivi eli Kansilaatta, jotka sopivat yhteen Oulussa valmistettävien Aitakivien kanssa. Yhden peruskiviparin pituusmitta on 56 cm. Muurin peruskivissä on pontit muurin lukittumista varten sekä isot valureiät. Tuotteen mittatoleranssit: pituus +/- 3 mm ja korkeus +/- 4 mm.

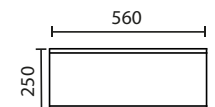
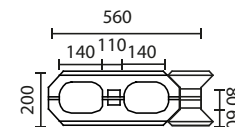
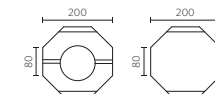
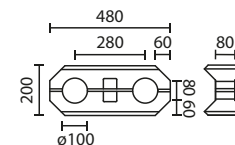

KOODI	NIMI	KOKO	MENEKKI	TEHDAS	KG/KPL	KPL/M ²	KG/LAVA	KPL/LAVA	M ² /LAVA	VÄRIT
0670	Aitakivi peruspari	560x200x100 mm		TRi, Ou	20	17,85	1 140	56	3,14	K101 K105 K106 K107 K110 K112
0671	Aitakivi kansipari	560x200x100 mm	1,79 kpl/jm	TRi, Ou	24		1 360	56		101 105 106 107 110 112
0672	Aitakivi päätykivi	200x200x100 mm		TRi, Ou	5,6		650	112		101 105 106 107 110 112
0673	Aitakivi kansipääty	200x200x100 mm		TRi, Ou	7,5		860	112		101 105 106 107 110 112
0675	Aitakivi peruspari Tupla	560x200x200 mm		Ou	40	8,9	1 300	32	3,6	K101 K107
0645	Aitakivi kansilaatta	560x250x60 mm	1,79 kpl/jm	Ou	18		1 165	64		101 107
0674	Rudus Aitakivi -valo	160x185x96 mm		TRi	0,4					101
0684	Rudus Aitakivi -valo lipalla	160x185x96 mm		TRi	0,4					134
0683	Muuripistorasia	190x185x98 mm		Tre, TRi	0,4					101 107

LOHKOTTU: harmaa (101), ruskea (105), hiekanruskea (106), musta (107), punainen (110), punamusta (112)
Rosteri (101), vaaleanharmaa (101), musta (107), tummanharmaa (134)

0670: Muuria valettaessa betonin massamenekki on n. 0,043m³/m² (43 litraa) muurin seinäneliötä kohden.

0675: Muuria valettaessa betonin massamenekki on n. 0,053m³/m² (53 litraa) muurin seinäneliötä kohden.

0645: Matala kansilaatta sopii myös Tuusulassa valmistettavaan Aitakiveen.

0674: Pakkaus sisältää LED-polttimon GU10 4,5 W.

0684: Pakkaus sisältää LED-polttimon GU10 4,5 W.

0683: Tekniset tiedot: 16A 220-250V, IP44. Pistorasia kytketään 3x1,5 mm² maakaapelilla, kytkennän saa suorittaa vain valtuutettu sähköasentaja.



VAATERI

Vaateri on monikäyttöinen L-elementti. Se on suunniteltu niihin reunustamisen ja rajaamisen tilanteisiin, kun reunakiven korkeus ei enää riitä, ja muurikivi tekisi rajauksesta liian massiivisen. Nimensä mukaisesti Vaaterilla nostetaan pintoja vaateriin; tasataan pihan korkoeroja, rakennetaan istutusaltaita, tuetaan rinteitä, terasseja, reunoja ja muita pihan rakenteita. Kapea ja kestävä elementti maksimoi tilankäytön ja se voidaan asentaa ilman koneita. Vaaterin pelkistetty ja moderni muotoilu toimii esteettisesti eri tyyllisissä pihakohteissa. Väri vaihtoehtoina ovat sileä harmaa ja musta. Tutustu erilaisiin toteutusideoihin, elementin värjäämiseen työmaalla sekä Vaaterin asennusvideoon verkkosivuiltamme.



0518

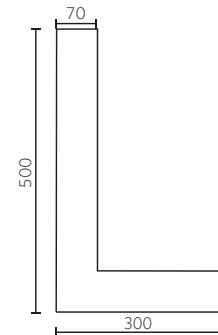

KOODI	NIMI	KOKO	TEHDAS	KG/KPL	KG/LAVA	KPL/LAVA	VÄRIT
0518	Vaateri	500/300x400x70 mm	Tre	47	770	16	101 107

SILEÄ: harmaa (101), musta (107)



LAINERI-REUNAKIVI

Laineri-reunakivellä on mahdollista reunustaa myös kaarevia pintoja. Leveä reunakivi pysyy hyvin paikallaan. Se voidaan asentaa samalle pohjalle betonikiveyksen kanssa, mikä helpottaa asennustyötä. Kiven pinta ja reunat ovat profiloituja. Laineri-reunakivet toimitetaan lajitelmana. Kivikoot: 500x140x140, 350x140x140, 250x140x140, 150x140x140. Huom! myyntiyksikkö on metri. Yhdessä lavakerroksessa on 6 m reunakiviä, joista puolet on 500 mm pitkiä. Loput 3 m jakaantuvat lyhyempien kivikojen suhteen tasan.



0517

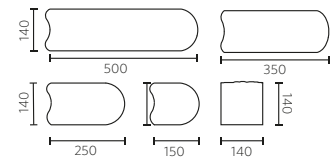

KOODI	NIMI	KOKO	TEHDAS	KG/M	KG/LAVA	KPL/LAVA	M/LAVA	VÄRIT
0517	Laineri-reunakivi h=140	140x140 mm	Tre	43	1 310	90	30	442 443 447

PROFILOITU: musta (442), harmaa (443), savu (447)



REUNAKIVI 130 MM

Reunakivi h=130 mm sopii reunojen ja kiveysalueiden rajaukseen. Lavalla on kahden pituisia kiviä; l=560 mm 80 kpl ja l=280 mm 16 kpl. Reunakivet myydään kappalehinnalla 1 kpl = 560 mm. Lyhyemmän reunakiven ansiosta reunalinjan pituuden voi sovittaa helpommin oikeaan pituuteen ja lyhyet kivet auttavat kaarevien muotojen rajauksessa. Reunakivi asennetaan kiveyksen yläpinnan tasoon tai sen yläpuolelle. Valmistetaan Oulun tehtaalla.



0510

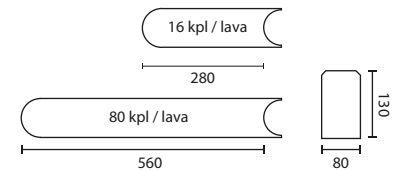

KOODI	NIMI	KOKO	TEHDAS	KG/KPL	KG/LAVA	KPL/LAVA	VÄRIT
0510	Reunakivi h=130, l=560	560x80x130 mm	Ou	15	1 340	88	101 107

SILÄÄ: harmaa (101), musta (107)



REUNAKIVI 140 MM

Korkeudeltaan h=140 mm reunakiviin on valittavissa kaksi eri pituutta 500 mm ja 250 mm. Lyhyempi reunakivi sopii kaarevien muotojen reunustamiseen. Reunakivet viimeistelevät ja rajaavat kiveyksen ja upotettu reunakivi tukee samalla kiveyksen reunaa. Reunakivillä voi rajata myös sorakäytäviä. Reunakivi asennetaan kiveyksen yläpinnan tasoon tai sen yläpuolelle. Tuotteessa 500x140x80 mm on lavalla 90 kpl, joista 10 kpl on suorapäätyisiä päätte- ja kulmakappaleita.

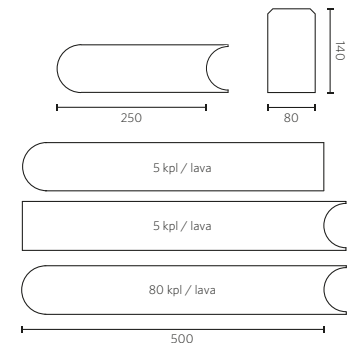

KOODI	NIMI	KOKO	TEHDAS	KG/KPL	KG/LAVA	KPL/LAVA	VÄRIT
0512	Reunakivi h=140, l=250	250x80x140 mm	Tre	6,3	1 150	180	101 107 110
0515	Reunakivi h=140, l=500	500x80x140 mm	Tre	12,6	1 150	90	101 107 110

SILEÄ: harmaa (101), musta (107), punainen (110)



REUNAKIVI 250 MM

Reunakivet viimeistelevät ja rajaavat kiveyksen. Reunakivi voidaan asentaa kiveyksen yläpinnan tasoon tai sen yläpuolelle. Upotettu reunakivi tukee kiveyksen reunaa. Reunakivillä voi rajata myös sorakäytäviä ja istutusalueita. Reunakivi h=250 on 800 mm pitkä. Tuotelavassa on 28 kpl peruskiviä ja 8 kpl suorapäätyisiä päätte/kulmakappaleita.



0516

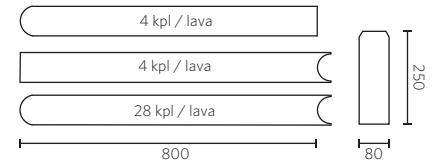

KOODI	NIMI	KOKO	TEHDAS	KG/KPL	KG/LAVA	KPL/LAVA	VÄRIT
0516	Reunakivi h=250, l=800	800x80x250 mm	Tre	36	1 320	36	101 107 110

SILEÄ: harmaa (101), musta (107), punainen (110)



LIIMATTAVA REUNAKIVI 60 MM

60 mm korkeaa liimattavaa betonireunakiveä kutsutaan yliajokiveksi. Se soveltuu pihojen ja katujen liittymäkohtiin sekä kiveyksen ja asfaltin reunoihin, jossa halutaan käyttää matalaa reunusta. Reunakivi kiinnitetään liimaamalla se asfaltin tai kiveyksen päälle. Reunakiven voi myös upottaa asentamalla sen pystyyn. Liima on valmiina kiven pohjassa.

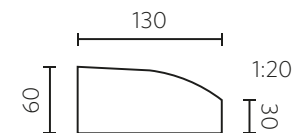

KOODI	NIMI	KOKO	TEHDAS	KG/KPL	KG/LAVA	KPL/LAVA	VÄRIT
0100	Reunakivi suora h=60	390x130x60 mm	Ola	6,8	995	144	101

SILEÄ: harmaa (101)



LIIMATTAVA REUNAKIVI 80 MM

Liimattava betonireunakivi soveltuu käytettäväksi kadun reunakivenä sekä kevyen liikenteen väylillä, pysäköintialueilla ja pihoiilla. Reunakivi kiinnitetään liimaamalla asfaltin tai kiveyksen päälle. Reunakiven voi myös upottaa. Reunakivisarjaan on myös kaarre- ja kulmakappaleet sekä madalluskivet. Liima on valmiina kiven pohjassa.

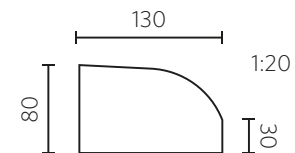

0121



0122



0123



0124



0125



0126



0117



0118



0119



0127



0128



0179



0180

KOODI	NIMI	KOKO	TEHDAS	KG/KPL	KG/LAVA	KPL/LAVA	VÄRIT
0121	Reunakivi suora h=80	1000x130x80 mm	Ola	20,1	1300	64	101
0122	Reunakivi suora h=80	390x130x80 mm	Ola	7,7	755	96	101
0123	Kaarre R1000 kovera	195x130x80 mm	Ola	4,1	410	96	101
0124	Kaarre R1000 kupera	195x130x80 mm	Ola	3,6	360	96	101
0125	Kaarre R2500 kovera	390x130x80 mm	Ola	8,3	765	90	101
0126	Kaarre R2500 kupera	390x130x80 mm	Ola	7,7	710	90	101
0117	Kaarre R 1000 kupera	523x130x80 mm	Ola	8,6	270	30	101
0118	Kaarre R750 kupera	589x130x80 mm	Ola	10	320	30	101
0119	Kaarre R500 kupera	500x130x80 mm	Ola	9,5	300	30	101
0127	Kulma 90° R250 kovera	490x130x80 mm	Ola	13,3	420	30	101
0128	Kulma 90° R250 kupera	490x130x80 mm	Ola	7,6	245	30	101
0179	Madalluskivi 8 > 6 cm laskee vasemmalle		Ola	7,3	240	16	101
0180	Madalluskivi 8 > 6 cm laskee oikealle		Ola	7,2	240	16	101

SILEÄ: harmaa (101)



LIIMATTAVA REUNAKIVI 120 MM

Liimattava betonireunakivi soveltuu käytettäväksi kadun reunakivenä sekä kevyen liikenteen väylillä, pysäköintialueilla ja piholla. Reunakivi kiinnitetään liimaamalla asfaltin tai kiveyksen päälle. Reunakiven voi myös upottaa. Reunakivisarjaan on myös kaarre- ja kulmakappaleet sekä madalluskivet. Liima on valmiina kiven pohjassa.

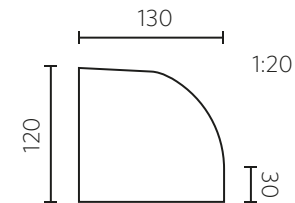

KOODI	NIMI	KOKO	TEHDAS	KG/KPL	KG/LAVA	KPL/LAVA	VÄRIT
0141	Reunakivi suora h=120	1000x130x120 mm	Ola	33,9	1 640	48	101
0142	Reunakivi suora h=120	390x130x120 mm	Ola	13,4	660	48	101
0143	Kaarre R1000 kovera	195x130x120 mm	Ola	6,8	60	96	101
0145	Kaarre R2500 kovera	390x130x120 mm	Ola	13,2	730	54	101
0146	Kaarre R2500 kupera	390x130x120 mm	Ola	12,9	710	54	101
0144	Kaarre R1000 kupera	195x130x120 mm	Ola	6	595	96	101
0137	Kaarre R1000 kupera	523x130x120 mm	Ola	16	500	30	101
0138	Kaarre R750 kupera	589x130x120 mm	Ola	17,5	540	30	101
0139	Kaarre R500 kupera	500x130x120 mm	Ola	15	465	30	101
0147	Kulma 90° R250 kovera	490x130x120 mm	Ola	20,8	640	30	101
0148	Kulma 90° R250 kupera	490x130x120 mm	Ola	13,4	418	30	101
0170	Madalluskivi 12 > 8 cm laskee vasemmalle		Ola	10,4	350	30	101
0171	Madalluskivi 12 > 8 cm laskee oikealle		Ola	11,1	350	30	101
0183	Madalluskivi 12 > 6 cm laskee vasemmalle		Ola	10,1	320	16	101
0184	Madalluskivi 12 > 6 cm laskee oikealle		Ola	10,2	320	16	101

SILEÄ: harmaa (101)



LIIMATTAVA REUNAKIVI 160 MM

Liimattava betonireunakivi soveltuu käytettäväksi kadun reunakivenä sekä kevyen liikenteen väylillä, pysäköintialueilla ja pihoilla. Reunakivi kiinnitetään liimaamalla asfaltin tai kiveyksen päälle. Reunakiven voi myös upottaa. Reunakivisarjaan on myös kaarre ja kulmakappaleet sekä madalluskivet. Liima on valmiina kiven pohjassa.

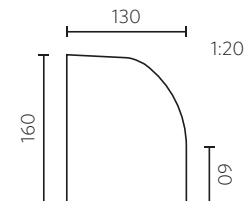

KOODI	NIMI	KOKO	TEHDAS	KG/KPL	KG/LAVA	KPL/LAVA	VÄRIT
0161	Reunakivi suora h=160	1000x130x160 mm	Ola	43,9	1 420	32	101
0162	Reunakivi suora h=160	390x130x160 mm	Ola	17	830	48	101
0163	Kaarre R1000 kovera	195x130x160 mm	Ola	9,6	940	96	101
0165	Kaarre R2500 kovera	390x130x160 mm	Ola	17,9	980	54	101
0166	Kaarre R2500 kupera	390x130x160 mm	Ola	17,7	970	54	101
0164	Kaarre R1000 kupera	195x130x160 mm	Ola	8,2	802	96	101
0157	Kaarre R1000 kupera	780x130x160 mm	Ola	33,2	1 010	30	101
0158	Kaarre R750 kupera	780x130x160 mm	Ola	32,3	690	30	101
0159	Kaarre R500 kupera	780x130x160 mm	Ola	29,8	910	30	101
0167	Kulma 90° R250 kovera	490x130x160 mm	Ola	27,7	570	20	101
0168	Kulma 90° R250 kupera	490x130x160 mm	Ola	17,8	370	20	101
0175	Madalluskivi 16 > 12 cm laskee vasemmalle		Ola	15,8	490	30	101
0176	Madalluskivi 16 > 12 cm laskee oikealle		Ola	15,6	485	30	101
0187	Madalluskivi 16 > 6 cm laskee vasemmalle		Ola	12	375	30	101
0188	Madalluskivi 16 > 6 cm laskee oikealle		Ola	12,2	380	30	101

SILÄÄ: harmaa (101)

VALINTATAULUKKO KAARTEISIIN

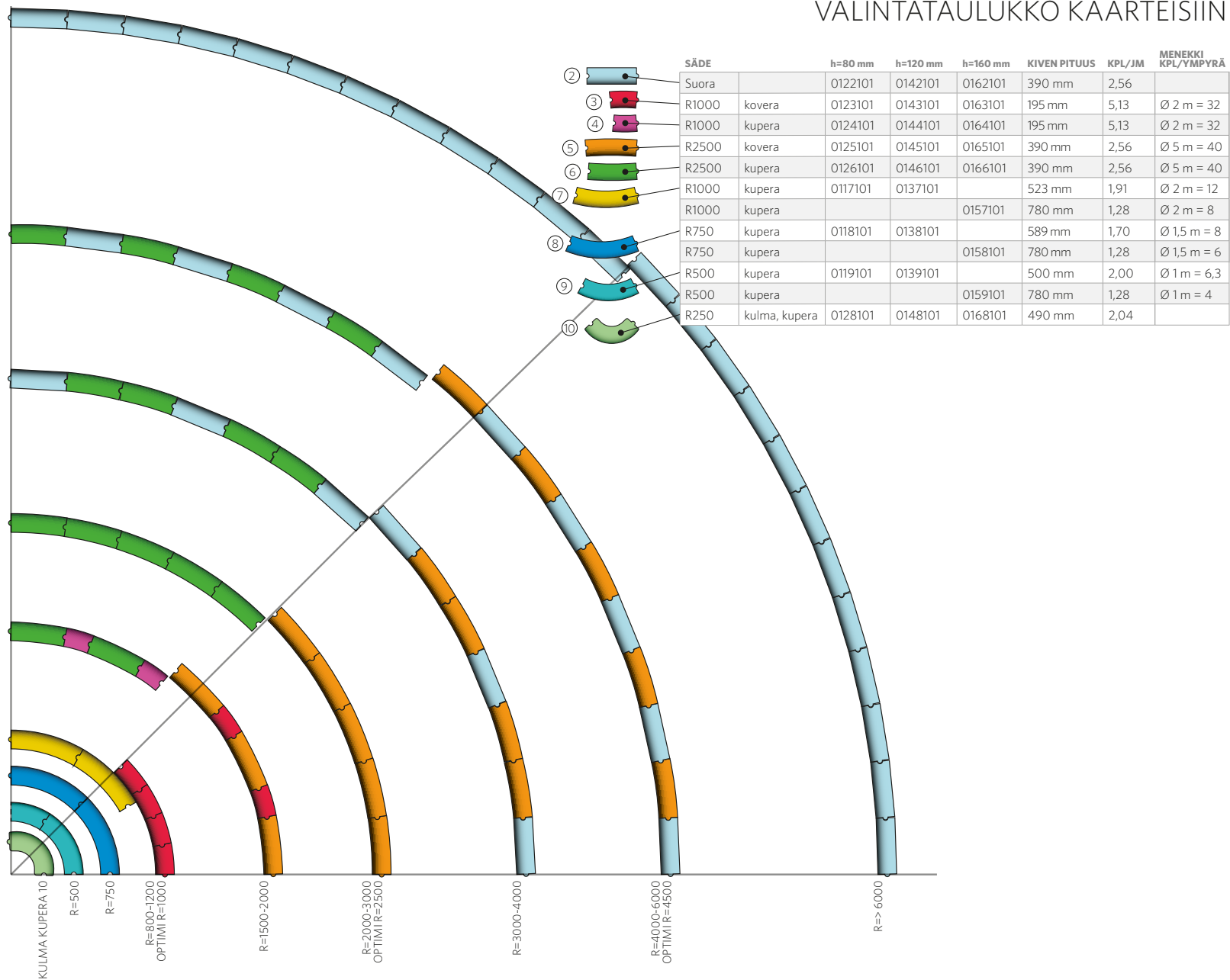



LIIMANAUHAT JA BITUMILIUOKSET

Liimanauhalla tasoitetaan pienet epätasaisuudet, kun asennetaan liimattavia betonireunakiviä. Nauha toimii myös lisäliimana. Bitumiliuoksia käytetään kohteissa, joissa halutaan lisätartuntaa betonipintaan. Liuos voidaan sivellä, harjata, telata tai ruiskuttaa puhdistetulle ja kuivalle betonipinnalle kylmänä. Se leviää hyvin ja kuivuu 2-3h, +20 asteen lämpötilassa. Menekki liuokselle on 20l/400m. Liimanauhan paksuus n. 3 mm, leveys 95 mm. Käyttöturvallisuustiedotteet löytyvät osoitteesta www.rudus.fi/ohjeet/kayttoturvallisuustiedotteet

KOODI	NIMI	TEHDAS	KG/KPL
0111	Bitumiliuos 10 l	TRi, Ola	12
4990039	Liimanauha 1m	TRi, Ola	0,32
4990040	Liimanauha 20 m	TRi, Ola, Tre	11,7



KIVILIIMA

Kiviliima sopii betoni- ja luonnonkivituotteiden kiinnittämiseen. Liimalla voi kiinnittää mm. muurikivien kansikivet. Kiviliima on polyuretaanipohjainen tuote, joka levitetään suoraan pullosta liimapistoolin avulla. Liima kuivuu nopeasti ja sillä saadaan aikaan erittäin luja tartunta. Liima kestää hyvin kosteutta ja on pakkasenkestävä. Kiviliima käyttöön tarvitaan vaahtopistooli. Pakkauskooko 750 ml.

KOODI	NIMI	TEHDAS	KG/KPL
0055	Kiviliima	TRi, Tre, Ola	1
0056	Vaahtopistooli	TRi, Tre, Ola	0,42
0057	Liimapillit 6 kpl:n pussi	TRi, Tre, Ola	0,1



ROTWALLI-REUNAKIVI

Rotwalli-reunakivi on jämerä betoninen reunakivi, jonka pinta on profiloitu. Kiven karkea ja elävä pinta näyttää ja tuntuu luonnonkiveltä. Rotwalli sopii reunakiveksi niin katuympäristöön kuin taloyhtiöpihoihin. Rotwallin viimeistelty ulkonäkö rajaa kulkureitit ja istutusalueet tyylikkäästi. Betoniseen Rotwalliin on saatavissa kaarreki-
viä säteestä $r=1000$ mm alkaen.

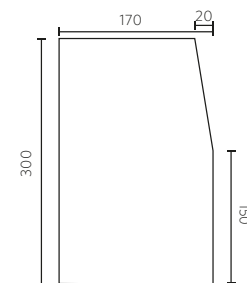

1213



1215



1217



1219



1221

KOODI	NIMI	KOKO	TEHDAS	KG/KPL	KG/LAVA	KPL/LAVA	VÄRIT
1213	Rotwalli suora	1000x170x300 mm	Ola	111,3	1350	12	445
1215	Rotwallin kaarre suora kupera	500x170x300 mm	Ola	55,2	1340	24	445
1217	Rotwallin kaarre R1000 kupera	523x170x300 mm	Ola	60,6	740	12	445
1219	Rotwallin kaarre R2500 kupera	560x170x300 mm	Ola	54,4	670	12	445
1221	Rotwalli kulma 90° R250 kupera	702x170x300 mm	Ola	66,3	670	4	445

PROFILOITU: mustaharmaa (445)



UPOTETTAVA H-REUNAKIVI

Upotettavilla H-betonireunakivillä tuetaan asfaltti-, sora- ja kiveysalueiden reunat sekä viimeistellään rajaukset. Upotettaviin kadunreunakiviin on saatavissa myös kaarre-, kulma- ja madalluskappaleet. Tuotteen vasemmassa päädyssä on 2 mm:n asennusnystyrä, joka sisältyy mittoihin.

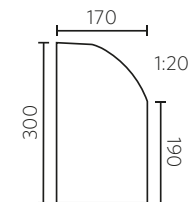

KOODI	NIMI	KOKO	TEHDAS	KG/KPL	KG/LAVA	KPL/LAVA	VÄRIT
0213	H1 suora	1000x170x300 mm	Ola, Ou	111,3	1 350	12	101
0214	H3 suora kovera	500x170x300 mm	Ola	55,2	1 340	24	101
0215	H2 suora kupera	500x170x300 mm	Ola	55,2	1 340	24	101
0216	H13 kaarre R1000 kovera	523x170x300 mm	Ola	61,6	760	12	101
0217	H14 kaarre R1000 kupera	523x170x300 mm	Ola	60,6	740	12	101
0218	H5 kaarre R2500 kovera	560x170x300 mm	Ola	66,9	820	12	101
0219	H6 kaarre R2500 kupera	560x170x300 mm	Ola	54,4	670	12	101
0225	H4 kaarre R4500 kupera	560x170x300 mm	Ola	54,5	670	12	101
0223	H8 kaarre R500 kupera	780x170x300 mm	Ola	85,6	700	8	101
0220	H11 kulma 90° R250 kovera	493x170x300 mm	Ola	73,8	310	4	101
0221	H12 kulma 90° R250 kupera	702x170x300 mm	Ola	66,3	280	4	101
0240	H10 madalluskivi laskee vasemmalle	500x170x300 mm	Ola	47	579	6	101
0241	H9 madalluskivi laskee oikealle	500x170x300 mm	Ola	47	579	6	101

SILEÄ: harmaa (101)

Madalluskivet samalla lavalla 6kpl +6 kpl.



UPOTETTAVA J-REUNAKIVI

Upotettavat betonireunakivet, malli J-kivet. Upotettavilla betonireunakivillä tuetaan asfaltti-, sora- ja kiveysalueiden reunat sekä viimeistellään rajaukset. Upotettaviin kadunreunakiviin on saatavissa myös kaarre-, kulma- ja madalluskappaleet.

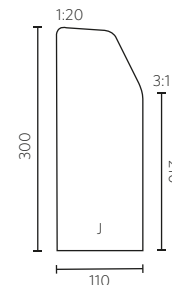

KOODI	NIMI	KOKO	TEHDAS	KG/KPL	KG/LAVA	KPL/LAVA
4411051	J1 suora	800x110x300 mm	TRi	52	900	16
4411050	J2 suora	500x110x300 mm	TRi	37	690	18
4411000	J8 kaarre R500 Kupera	800x110x300 mm	TRi	50	820	16
4411001	J7 kaarre R1000 Kupera	500x110x300 mm	TRi	35	720	20
4411002	J6 kaarre R2000 Kupera	500x110x300 mm	TRi	37	760	20
4411004	J4 kaarre R4000 Kupera	500x110x300 mm	TRi	37	760	20
4411055	J55 kaarre R3000 Kovera	500x110x300 mm	TRi	37	760	20
4411011	J11 kulma 90° kovera	500x110x300 mm	TRi	29	360	12
4411012	J12 kulma 90° kupera	500x110x300 mm	TRi	29	360	12
4411009	JL9 madalluskivi 300 >240 mm laskee vasemmalle	500x110x300 mm	TRi	32	660	20
4411010	JL 10 madalluskivi 300 >240 mm laskee oikealle	500x110x300 mm	TRi	32	660	20

SILEÄ: harmaa.

VALINTATAULUKKO H-KIVIEN KAARTEISIIN

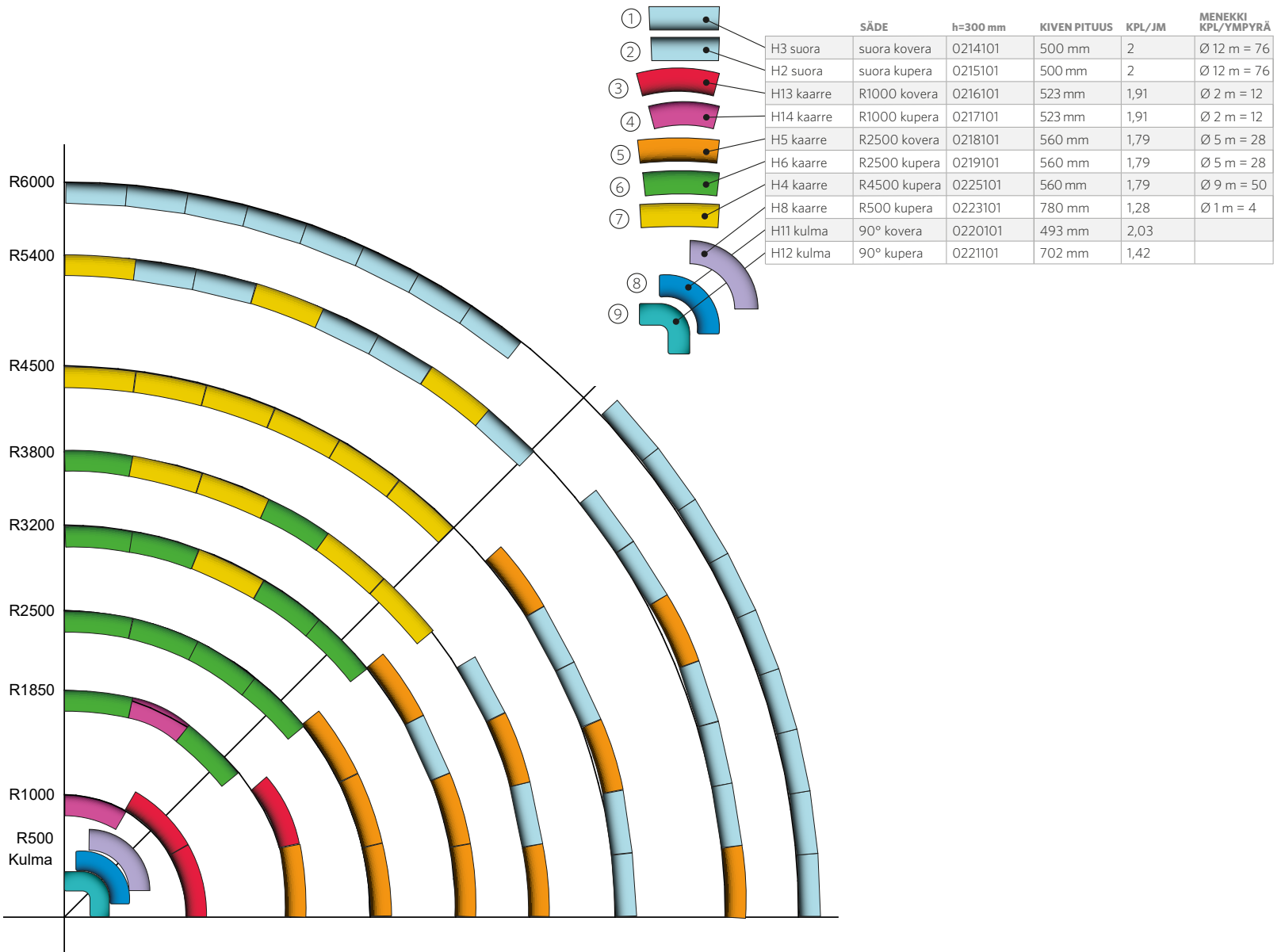

VALINTATAULUKKO J-KIVIEN KAARTEISIIN

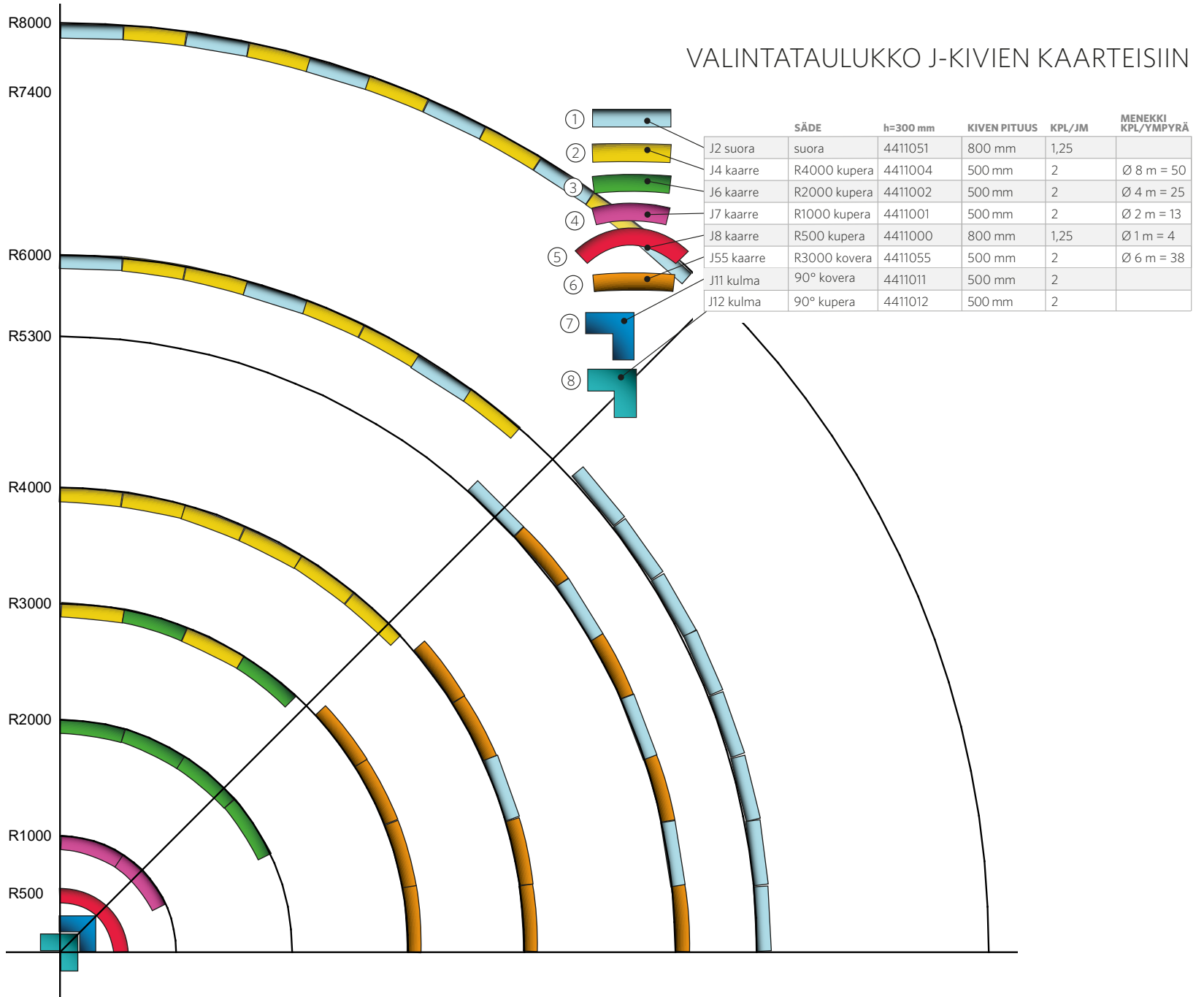



P
P
P



NOPPAKIVI

Noppakivet ovat graniitista lohkomalla valmistettavia päällystekiviä. Kiven mitat ja toleranssit on määritelty näkyvälle, suorakulmaiselle yläpinnalle. Tuotetta on saatavana tilauksesta myös poltetulla ja ristipäähakatulla pinnalla. Tällöin kiven sivut ovat lohkottu ja alapinta sahattu. Tilauksessa tulee mainita tuleeko kivet rivi- vai kaariladontaan. Kivet toimitetaan säkeissä, laatikoissa tai irtotoimituksena.



KOODI	NIMI	TEHDAS	M ² /TN	KPL/M ²	TN/SÄKKI	VÄRIT
0449	Mosaikkinnoppakivi 4/6	TSa	9,1	280	1	S101
0445	Vakionoppakivi 8/11	TSa	5	85	1	S101 S107 S110
0443	Isonoppakivi 13/16	TSa	3,2	44	1	S101 S110

LOHKOTTU: harmaa (S101), musta (S107), punainen (S110)

50 ± 15



90 ± 15

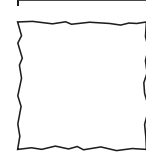

140 ± 15

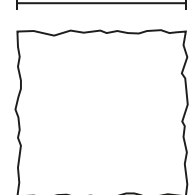



NUPUKIVI

Nupukivet ovat graniitista lohkomalla valmistettavia päällystekiviä. Nupukivi sopii myös reunuksiin. Kiven mitat ja toleranssit on määritely näkyvälle, suorakulmaiselle yläpinnalle. Tuotetta on saatavana tilauksesta myös poltetulla ja ristipähakatulla pinnalla. Tällöin kiven sivut ovat lohkottu ja alapinta sahattu. Kaikkia tuotteita on saatavilla tilauksesta kotimaisena kivenä. Kivet toimitetaan säkeissä, laatikoissa tai irtotoimituksena.



0439

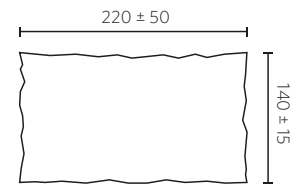

0441

KOODI	NIMI	TEHDAS	M ² /TN	KPL/M ²	TN/SÄKKI	VÄRIT
0439	Nupukivi 14/14/22	TSa	3,2	29	1	S101 S110
0441	Nupukivi matala 14/8/22	TSa	6	29		S101 S110

LOHKOTTU: harmaa (S101), punainen (S110)



GRANIITTI-KARTANOKIVI

Graniitti-Kartanokivi on tarkkamittainen luonnonkivinen päällystekivi. Kiven yläpinta on käsitelty polttamalla, kiven kaikki muut sivut ovat sahattuja. Kiven koko on 275x135x80 mm. Näkyvät särmät viistetty, viiste 2x2 mm. Mittatoleranssit: leveys ja pituus +3 mm ja korkeus +- 4 mm. Graniitti-Kartanokivi soveltuu mitoituksensa puolesta hyvin käytettäväksi betonipäällysteiden kanssa.



0411

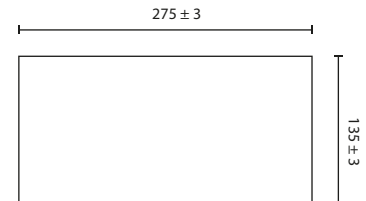

KOODI	NIMI	KOKO	TEHDAS	KGL/M ²	KPL/M ²	VÄRIT
0411	Graniitti-Kartanokivi	275x135x80 mm	TSa	215	26	S501

POLTETTU: harmaa (S501)



GRANIITILAATTA

Graniittilaatat luovat korkealuokkaista laatua vaativiinkin kohteisiin. Graniittilaatat valmistetaan luonnonkivestä sahaamalla. Graniittilaattojen käyttökohteita ovat mm. jalkakäytävät, porrastasanteet, kävelykadut, pihat, oleskelualueet, puistot, torialueet ja luiskaverhoukset. Näkyvät särmät viistetty, viiste 2x2 mm. Korkeustoleranssi +/- 4 mm. Tilauksesta on valittavana poltettu tai ristipähakattu pinta eri kiviväreissä.

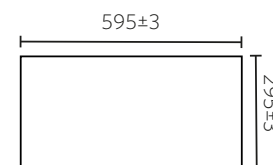
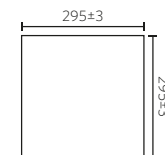
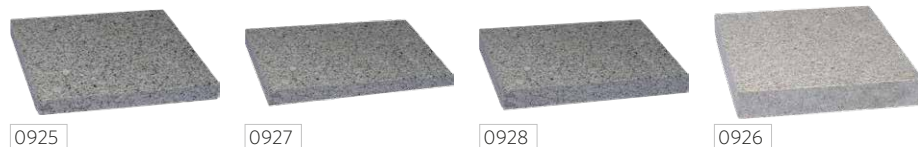

KOODI	NIMI	TEHDAS	KG/M ²	KG/KPL	KPL/M ²	VÄRIT
0925	Graniittilaatta 295x295x30	TSa	81	7	11,1	K501
0927	Graniittilaatta 595x295x50	TSa	135	24	5,6	K501
0928	Graniittilaatta 595x295x80	TSa	215	38	5,6	K501
0926	Graniittilaatta 295x295x50	TSa	135	12	11,1	K501

POLTETTU: harmaa (K501)





OPASLAATAT

Graniittisia opaslaattoja käytetään näkövammaisten liikkumisen ohjauksessa tai varoittamassa suojatiestä sekä tasoeroista. Laatoissa pitää olla selvästi päällysteestä erottuva väri tai selvä kontrasti. Opaslaattoja ovat varoittavat- ja ohjaavat laatat. Opaslaattojen alueella suositellaan sulanapitojärjestelmää tai kattoa, jotta pintakuviot olisivat tunnistettavissa myös talvella, eivätkä laatat olisi alttiina talvikunnosapidon aiheuttamille vaurioille. Varoittavan laatan pinnassa on upotetut +5 mm:n metallinastat.

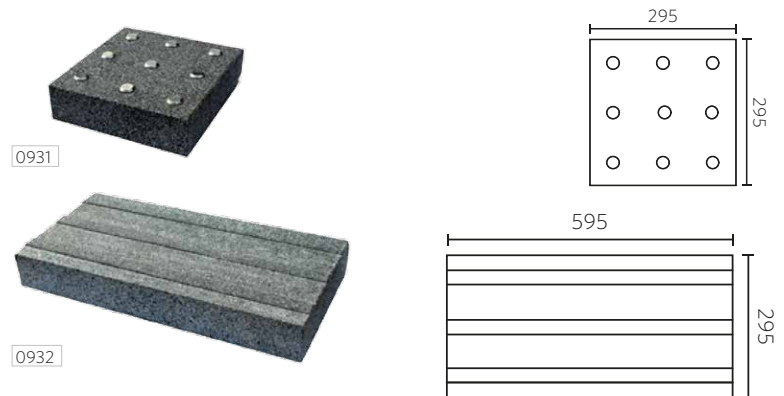

KOODI	NIMI	KOKO	MENEKKI	TEHDAS	KG/KPL	KPL/M ²	VÄRIT
0931	Varoittava laatta	295x295x80 mm	3.39 kpl/jm	TSa	19	11,1	K503 K507
0932	Ohjaava laatta	595x295x80 mm	1.68 kpl/jm	TSa	37	5,6	K503 K507

POLTETTU: valkoinen (K503), musta (K507)



LIUSKEKIVET

Kestävä liuskekivi sopii moneen käyttötarkoitukseen. Pihassa liuskekivistä saa kauniin ja kestävä pinnan esimerkiksi oleskelu- tai grillialueelle sekä käytäville ja poluille. Myös ulkoportaot ja muurit ovat suosittuja liuskekivien käyttökohteita. Liuskekivikate sopii istutusalueiden kätteeksi tai koristeeksi sokkelin reunaan. Vapaamuotoisten liuskekivien mitat ja painot saattavat poiketa ilmoitetusta, koska kyseessä on käsityönä lohkottu luonnonkivi.



0459

KOODI	NIMI	TEHDAS	KG/M ²	KPL/M ²	KG/LAVA	M ² /LAVA	VÄRIT
0459	Oriveden musta	TRi, Tre	100	49	500	5	107
0456	Oriveden musta	TRi, Tre	100	49	1500	15	107
0454	Oriveden musta XL-laatta	TRi, Tre	110	25	1100	10	107

SILEÄ: musta (107)



GRANIITTIPORRASKIVI

Graniittisista porraskivistä rakentuvat tukevat portaat. Leveys ja korkeustoleranssit ovat +-4 mm. Tilauksesta toimitamme myös lohkottuja tai kaarevia porraskiviä. Tilaustuotteissa käsiteltävät pinnat määritellään erikseen. Vinkki! Pystyyn asennettu porraskivi sopii myös kapeiden reunoksien ja matalien istutusaltaiden tekemiseen.



0735

KOODI	NIMI	KOKO	TEHDAS
073508S501	Porraskelma l=800	800x420x130 mm	TSa
073512S501	Porraskelma l=1200	1200x420x130 mm	TSa



MUURIKAS

Muurikas-muurikivi on harkkomainen graniittimuurikivi. Muurikas sopii matalien muurien rakentamiseen ja reunojen tekemiseen. Kivi on kaikilta pinoilta viimeistely, joten sen voi asentaa kuinka päin tahansa. Kiven koko 140x140x280 mm. Kiven kaksi pitkää sivua on viimeistely ristipähäkkäamalla, muut pinnat ovat lohkottu.



0736

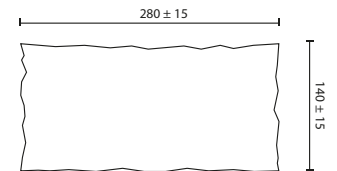

KOODI	NIMI	KOKO	TEHDAS	KG/KPL	VÄRIT
0736	Muurikas graniittimuurikivi	280x140x140 mm	TSa	15	K101

LOHKOTTU: harmaa (K101)



PAASIKIVIMUURI

Graniittiset Paasikivet soveltuvat kestäviksi muuri- tai aitaratkaisuiksi erityisesti julkisiin tiloihin. Paasikiviä valmistetaan tilauksesta useissa kiviväreissä. Näkyvät pinnat voidaan käsitellä lohkomalla, polttamalla tai ristipäähakkamalla. 1-puolisissa paasikivissä kiven toinen pinta on käsitelty, 2-puolisessa etu- ja takapinta. Muurin yläpinta on aina poltettu ja päädyt sahattu. Näkyvien kulmien ja päätyjen pintakäsittelyt on tilattava erikseen. Yleisimmät kokovaihtoehdot ovat: leveys 200...400 mm, pituus 500...1500 mm, korkeus 450...600 mm.



0780

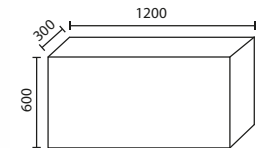

Kaikki sivut poltettu, reunoissa 3x3 mm viiste

KOODI	NIMI	KOKO	TEHDAS	KG/KPL	VÄRIT
0780	Paasikivi	1200x300x600 mm	TSa	580	K501

POLTETTU: harmaa (K501)



SUORAREUNAKIVI

Suorareunakivi on sahaamalla valmistettu, näkyviltä osiltaan karkea- tai ristipäähakkattupintainen reunakivi. Kivien takapinta on aina sahattu suoraksi ja niiden pituus vaihtelee tuotteittain. Reunakiviä valmistetaan harmaasta ja punaisesta graniitista. Saatavissa on myös kaarevia reunakiviä. Poltetut reunakivet ovat tilaustuotteita. Suorareunakivi R100 on ympärikäsitelty kivi ja se soveltuu myös pystyyn asennettuna reunuksiin.



0714



0715



0725

KOODI	NIMI	KOKO	TEHDAS	KG/M	VÄRIT
0714	Suorareunakivi R80	80x250x900...1200 mm	TSa	52	K301
0715	Suorareunakivi R100	100x300x900...1000 mm	TSa	82	K301
0725	Suorareunakivi R170	170x270x900...2200 mm	TSa	115	K301

KARKEAHAKATTU: harmaa (K301)

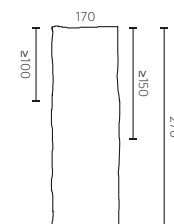
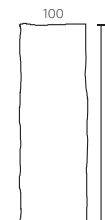
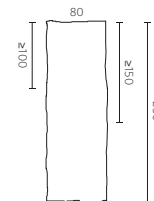



VIISTEREUNAKIVI

Viistereunakivi on mittatarkka ja valmistettu sahaamalla. Näkyvät pinnat ovat risti-päähakattuja. Kiinalaiset ovat näkyviltä pinnoilta karkeahakattuja. Kivien takapinta on aina sahattu suoraksi. Kivien pituudet vaihtelevat tuotteittain. Kiven näkyvät särmät on viistetyt. Viistereunakivestä valmistetaan myös kaarevia reunakiviä.



0708



0731

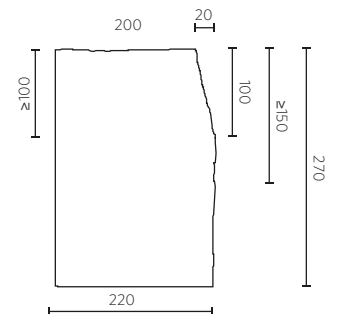
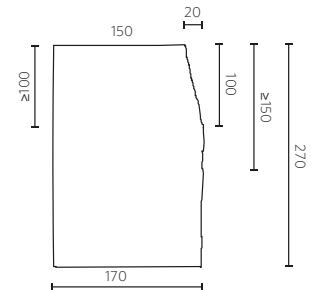

KOODI	NIMI	KOKO	TEHDAS	KG/M	VÄRIT
0708	Viistereunakivi V170	170x270x900...2200 mm	TSa	110	K301 K310 S401
0731	Viistereunakivi V220	220x270x900...2200 mm	TSa	158	K301 K310 S401

RISTIPÄÄHAKATTU: Ruduksen vaalea (S401)

KARKEAHAKATTU: harmaa (K301), punainen (K310)



LUISKATTU REUNAKIVI

Luiskatut graniittireunakivet ovat esteettömyystuotteita. Luiskatusta reunakivestä käytetään tunnusta LR. Peruskivi on madallettu h=190 mm. Luiskattuja reunakiviä käytetään katualueiden liityntä- ja ylityskohdissa, mm. suojatiet, sisääntuloreiitit.

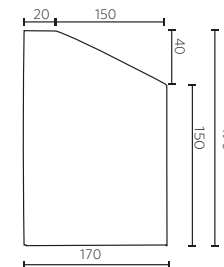

KOODI	NIMI	KOKO	TEHDAS	KG/M
0708M401	Luiskattu reunakivi LR170 h=190	170x190x1000...1400 mm	TSa	79
0731M401	Luiskattu reunakivi LR220 h=190	220x190x1000...1400 mm	TSa	106

RISTIPÄÄHAKATTU: Harmaa (401)



BÉLA-RUUKUT

Béla-ruukkusarjaan kuuluu kolme istutusruukkumallia. Istutusastiat tuovat vihreyttä ja vehreyttä katutilaan, puistoihin, toreille ja julkisille alueille. Istutusastioilla voidaan rajata tiloja ja rajoittaa kulkua. Firenze on matala ja laakea allas, jossa istutukset tulevat kauniisti esille. Roma ja Napoli ovat samanmuotoisia istutusastioita, joista Roma-astia on suurempi. Roma-ruukkuun voidaan istuttaa kookkaampia kasveja ja havuja. Jokaiseen ruukkuun on saatavissa kastelujärjestelmä. Astioiden pohjassa on vedenpoistoaukko. Värit: terrakotta, harmaa ja musta. Béla-ruukkusarja, Design Béla Czitrom.



8129



8130



8131



8124



8130

KOODI	NIMI	KOKO	TEHDAS	KG/KPL	KPL/LAVA	VÄRIT
8129	Roma	1130/640 mm	TSa	390	1	101 107 311
8130	Napoli	820/490 mm	TSa	152	1	101 107 311
8131	Firenze	1300/680 mm	TSa	272	2	101 107 311
8124	Kastelujärjestelmä 1, 10 litraa		TSa	5		900M
8130	Kastelujärjestelmä 2, 17 litraa		TSa	20		311M

SILEÄ: harmaa (101), musta (107), terrakotta (311) (311M), (900M)

8124: Sopii Napoli-ruukkuun sekä Formento istutusastioihin koosta 600x600 ylöspäin.

8130: Sopii Rooma ja Firenze ruukkuihin.



SuPer
Alko

Sice Tore

ARGENTINA
RESTAURANT

VAASI

Betonista valmistetut Vaasi-istutusastiat ovat erinomainen valinta pihaille ja julkisiin tiloihin. Betoniset astiat ovat säänkestäviä ja sopivat ympärisvuotiseen käyttöön. Ylimääräinen vesi pääsee poistumaan astian pohjan vedenpoistoaukoista, siksi puiden juuristo ja kasvit voivat näissä astioissa hyvin ja pysyvät terveinä. Astiossa voi käyttää kastelujärjestelmiä. Vaasi-astioita on kolme eri kokoa, ja suurimmat ovat riittävän painavia ja vakaita, jotta ne eivät kaadu tai liiku helposti ulkoisten tekijöiden vaikutuksesta. Väri vaihtoehtoina Vaasi-astioissa ovat betonin harmaa sekä oranssinpunainen ruoste. Kahdessa isoimmassa Vaasi-astiassa on paikat kierreankkureiden kiinnitykselle astioiden nostamista ja liikuttelua varten.



KOODI	NIMI	KOKO	MENEKKI	KG/KPL	KPL/LAVA	VÄRIT
0551	Vaasi M	790x790x700/455 mm	80 litraa	130	1	101 199
0552	Vaasi L	945x940x900/590 mm	160 litraa	360	1	101 199
0553	Vaasi XL	1575x1570x1500/980 mm	790 litraa	1540	1	101 199

SILEÄ: harmaa (101), ruoste (199)

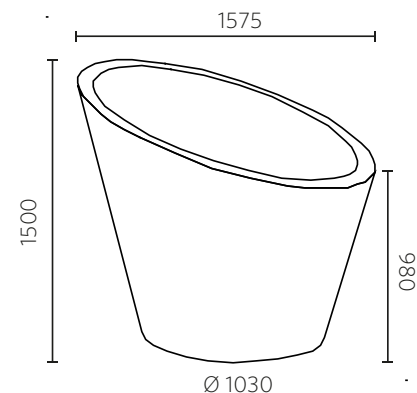
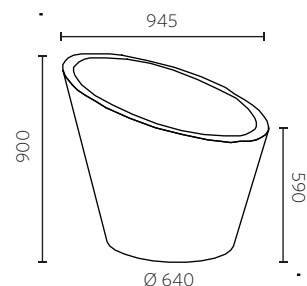
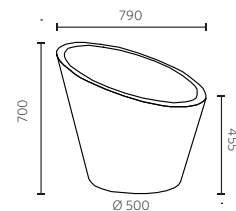



FORMENTO-ISTUTUSASTIAT

Betoniset istutusastiat ovat kestäviä ratkaisuja julkisiin tiloihin tai taloyhtiöiden pihoille. Astioista on valittavissa 4 eri kokoa, väreinä sileää harmaa tai pesubetoninen kivirouhepinta. Astioiden pohjassa on vedenpoistoaukot. Perus- ja korotusosaa voidaan käyttää yhdessä tai erikseen. Korotusosaa voi laittaa useampia päällekkäin. Koosta 600x600 alkaen oleviin istutusastioihin sopii 10 l kokoinen kastelujärjestelmä 1.



0564



0566



0568



0576

KOODI	NIMI	KOKO	TEHDAS	KG/KPL	KPL/LAVA	VÄRIT
0564	Istutusastia 400x400 perus	400x400x320 mm	TSa	85	6	101 202 203 204 211
0565	Istutusastia 400x400 korotus	400x400x180 mm	TSa	40		101 202 203 204 211
0566	Istutusastia 600x600 perus	600x600x320 mm	TSa	160	2	101 202 203 204 211
0567	Istutusastia 600x600 korotus	600x600x180 mm	TSa	60		101 202 203 204 211
0568	Istutusastia 800x800 perus	800x800x320 mm	TSa	250	1	101 202 203 204 211
0569	Istutusastia 800x800 korotus	800x800x180 mm	TSa	80		101 202 203 204 211
0576	Istutusastia 600x1500 perus	1500x600x320 mm	TSa	340	2	101 202 203 204 211
0577	Istutusastia 600x1500 korotus	1500x600x180 mm	TSa	100		101 202 203 204 211

SILEÄ: harmaa (101)

PESUBETONI: musta rouhe (202), vaalea rouhe (203), mustavalkoinen rouhe (204), punainen rouhe (211)

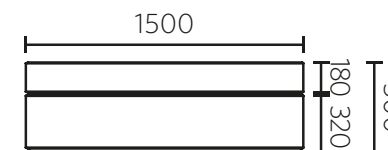
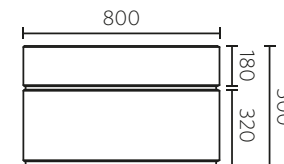
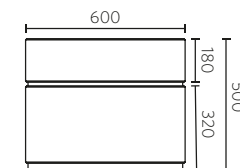
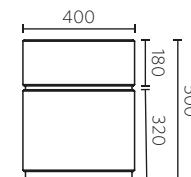



BEISSI

Beissi on moderni ja viimeistelty kalustesarja, joka tuo viihtyisyyttä ja turvallisuutta katuympäristöön. Betonisen Beissi-kalustesarjan avulla luodaan katuympäristöön elinvoimaa. Se mahdollistaa pienten viheralueiden integroimisen kaupunkiympäristöön luoden paikkoja kohtaamiselle, harrastamiselle ja ympäristöstä nauttimiselle. Beissi-sarjan kaksipuoliset peruselementit ovat sivumitoiltaan kokoa 500/400x500 mm. Sarjaan kuuluvat suorat, kaarteet ja kulmaelementit. Beissi-kalusteet ovat tilaustuotteita, väri vaaleanharmaa.

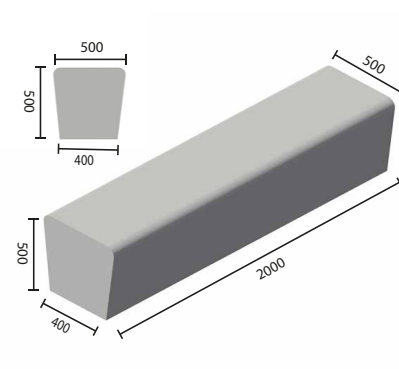

KOODI	NIMI	KOKO	TEHDAS
07010129	Beissi suora L=100 cm	1000x500x500 mm	TSa
07015129	Beissi suora L=150 cm	1500x500x500 mm	TSa
07020129	Beissi suora L=200 cm	2000x500x500 mm	TSa
071129	Beissi sovite L=100-200 cm suora	1000...2000x500x500 mm	TSa
07210129	Beissi kulma 90 astetta L=100 cm	1000x500x500 mm	TSa
073R12129	Beissi kaarre r=1,2 m	1880x500x500 mm	TSa
073R20129	Beissi kaarre r=2,0 m	1570x500x500 mm	TSa
073R30129	Beissi kaarre r=3,0 m	1570x500x500 mm	TSa
073R45129	Beissi kaarre r=4,5 m	1770x500x500 mm	TSa
073R65129	Beissi kaarre r=6,5 m	1700x500x500 mm	TSa



PENKIT JA TUHKA-ASTIA

Formento-penkin betoniosat on yhdistetty toisiinsa betonipalkilla, puuosat ovat tummanruskeaksi tai tummanharmaaksi maalattua mäntyä. Penkit toimitetaan valmiiksi koottuna. Puuosia myydään myös erikseen. Tuhka-astia on kestävä ratkaisu julkisiin tiloihin ja taloyhtiöiden pihoilta. Tuhka-astia sisältää sinkityn tuhkaritilän.

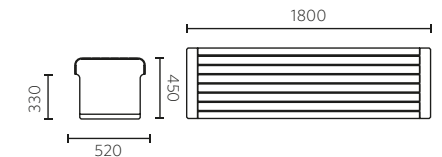
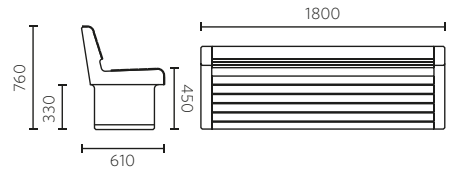

0635



0637



0657

KOODI	NIMI	KOKO	TEHDAS	KG/KPL	KPL/LAVA	VÄRIT
0635	Penkki selkänojallinen	1800x610x760 mm	TSa	290		101 202 203
0637	Penkki selkänojaton	1800x520x450 mm	TSa	290		101 202 203
0657	Tuhka-astia	400x400x500 mm	TSa	125	6	101 202 203 204 211

SILEÄ: harmaa (101)

PESUBETONI: musta rouhe (202), vaalea rouhe (203), mustavalkoinen rouhe (204), punainen rouhe (211)



BETONIPOLLARI

Formento-pollarielementti on tukeva ajoeste. Valittavissa on joko kapea tai paksu pollari. Saatavilla myös muita värejä. Jalustan leveys on 490x490mm, korkeus 60 mm.



0596

0590

0591

KOODI	NIMI	KOKO	TEHDAS	KG/KPL	KPL/LAVA	VÄRIT
0596	Pollarielementti kapea ø200 mm	860 mm	TSa	115	4	101 111
0590	Pollarielementti matala ø370 mm	480 mm	TSa	140	4	101 202 203
0591	Pollarielementti korkea ø370 mm	815 mm	TSa	230	4	101 202 203

SILEÄ: harmaa (101), keltainen (111)

PESUBETONI: musta rouhe (202), vaalea rouhe (203)

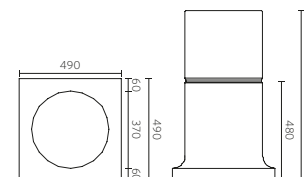
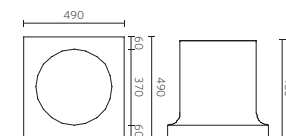
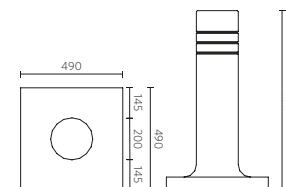



GRANIITTIPOLLARI

Graniittisia pollareita valmistetaan lohkomalla tai sahaamalla. Sahaamalla valmistettujen pollareiden pintakäsittely on joko poltettu tai ristipäähakattu. Tuotteen näkyvät särmät on viistetty, 3x3 mm. Suorakaidepollareita valmistetaan tilauksesta myös muissa väreissä ja mitoissa.

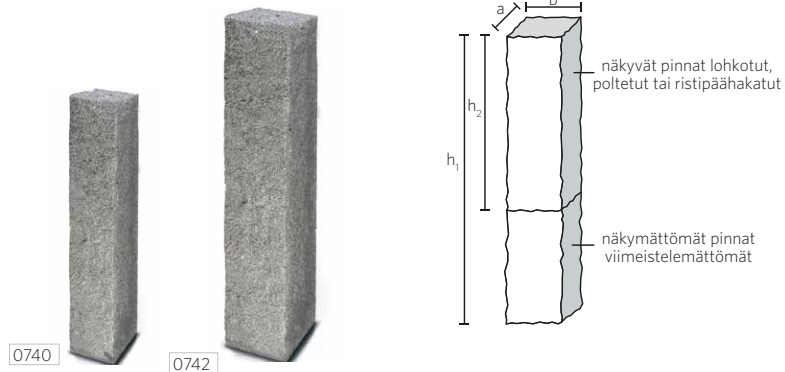

KOODI	NIMI	KOKO	TEHDAS	KG/KPL	VÄRIT
0740	Pollari 200x200x1300	200x200x1300 mm	TSa	140	K101
0742	Pollari 300x300x1700	300x300x1700 mm	TSa	415	K101

LOHKOTTU: harmaa (K101)

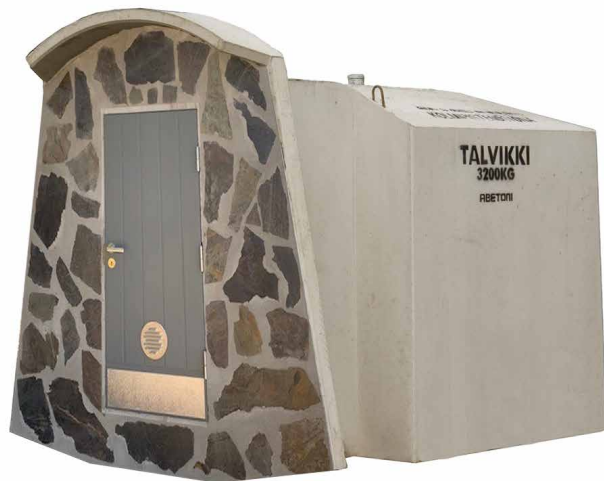

TALVIKKI-MAAKELLARI

Talvikki -maakellari on luonnonmukainen ja ekologinen säilytyspaikka sadolle. Maakellari ei kuluta kallista energiaa ja lisäksi se nostaa kiinteistösi arvoa. Pienellä vaivalla siitä tulee pihasi komistus. Maakellari toimitetaan kokonaisena. Toimitus sisältää ovet, hyllyt, laarit ja ilmastointiputket.

KOODI	NIMI	KOKO	TEHDAS	KG/KPL
7802674	Talvikki-maakellari	2700x2250x2200 mm	Ku	3 300

harmaa (674)



JALUSTAT

Maahan upotettava tukeva jalusta mm. pyykkilinielle, auton lämmitystolpalle, valaisinpylväälle, ø 60 mm:n putkelle. Erikseen ostettavissa muovinen lukitusrenkas, jonka halkaisija on 60 mm.

KOODI	NIMI	KOKO	TEHDAS	KG/KPL	KG/KPL
8830	Liikennemerkinalusta 60/500	200x200x500 mm	Tri, Ku		29
8830	Liikennemerkinalusta 60/700	200x200x700 mm	Tri, Ku		46
1900	Lukitusrenkas		TRi	0,02	

SILEÄ: harmaa (605), harmaa (607)
(060)



BETONIPORSAS

Suloinen betoniporsas on ajoeste. Betoniporsas on läpivärjättyä betonia ja possuja on saatavissa useissa eri väreissä. Porsaan paino 260 kg.



0599

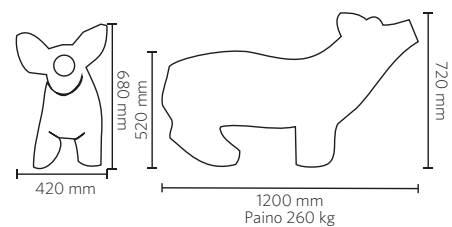

KOODI	NIMI	KOKO	TEHDAS	KG/KPL	KPL/LAVA	VÄRIT
0599	Betoniporsas	1200x420x720 mm	TSa	260	1	107 110 111 121 122 132

SILEÄ: musta (107), punainen (110), keltainen (111), vihreä (121), vaalea punainen (122), sininen (132)

PIHAKIVIEN NÄYTTELYALUEET

Viihtyisät näyttelypihat tarjoavat tilaisuuden tutustua piharakentamisen tuotteisiimme aidossa ympäristössä. Näe värit luonnossa ja hahmota paremmin miltä eri tuotteet näyttävät isompana pintana. Lista näyttelypihoista osoitteessa www.rudus.fi/palvelut/nayttelyalueet

ERIKOISTUOTTEET

Erikoistuotteet suunnitellaan asiakkaan toiveiden mukaisesti ja hinnoitellaan erikseen. Erikoistuotteita ovat erikoisvärit ja mittatilaustyönä valmistettavat graniitti- ja betonituotteet. Voimme tarjota kohteisiin laajan valikoiman erikoissävyjä, joilla suunnittelija voi räätälöidä kohteeseen omaleimaisen ilmeen. Ratkaisut suunnitellaan aina tapauskohtaisesti. Katso esimerkkejä ja lisätietoa erikoisväreistä www.rudus.fi/suunnittelijalle/erikoisvarit

RUDUS-KIVIKIRJASTO

Ruduksen Formento GDL-kirjasto sisältää ladontakuvia, tekstuureja sekä kiviobjektin, jolla suunnittelija voi mallintaa tarkemmin erilaisia väri- ja ladontavaihtoehtoja kolmiulotteisesti. Kirjaston lataaminen lisää projektiin myös laskentaominaisuudet betonikivien ja ladontakuvien pinta-alojen ja menekien laskemiseksi. GDL-objektikirjastoa voi hyödyntää ArchiCAD ohjelmassa sekä Autocad ja Revit -suunnitteluohjelmistoissa erillisen ohjelmalaajennuksen kanssa.

Kirjastoa voi käyttää myös kaikissa Vectorworks-tuoteperheen ohjelmissa sekä Macintosh että Windows-laiteympäristöissä. Tiedostot sisältävät Rudus Formento ladontakuvia Hatch ja Tile -muodoissa. Muita suunnitteluohjelmia varten Rudus Formento -kirjaston ladontakuvat on saatavissa erillisenä DWG-tiedostona. Kirjasto on ladattavissa osoitteessa www.rudus.fi/suunnittelijalle.

ASENNUSOHJEET

Olemme koonneet asennusohjeet verkkosivuillemme osoitteeseen www.rudus.fi/ohjeet/kiviasentajan-kasikirja.

KALKKIHÄRME

Epäiletkö tuotevirhettä? Onko päällystekivien pintaan ilmestynyt vaaleita laikkuja, jotka rumentavat kivien ulkonäön? Epäily on ymmärrettävää, mutta kyseessä ei kuitenkaan ole valmistusvirhe, vaan kaikkien betonituotteiden yhteinen vitsaus – kalkkihärme.

Kalkkihärme on luonnollinen ilmiö eikä se kestä ikuisesti. Lue lisää: www.rudus.fi/ohjeet/kiviasentajan-kasikirja/tuotetiedot-ja-hoito-ohjeet

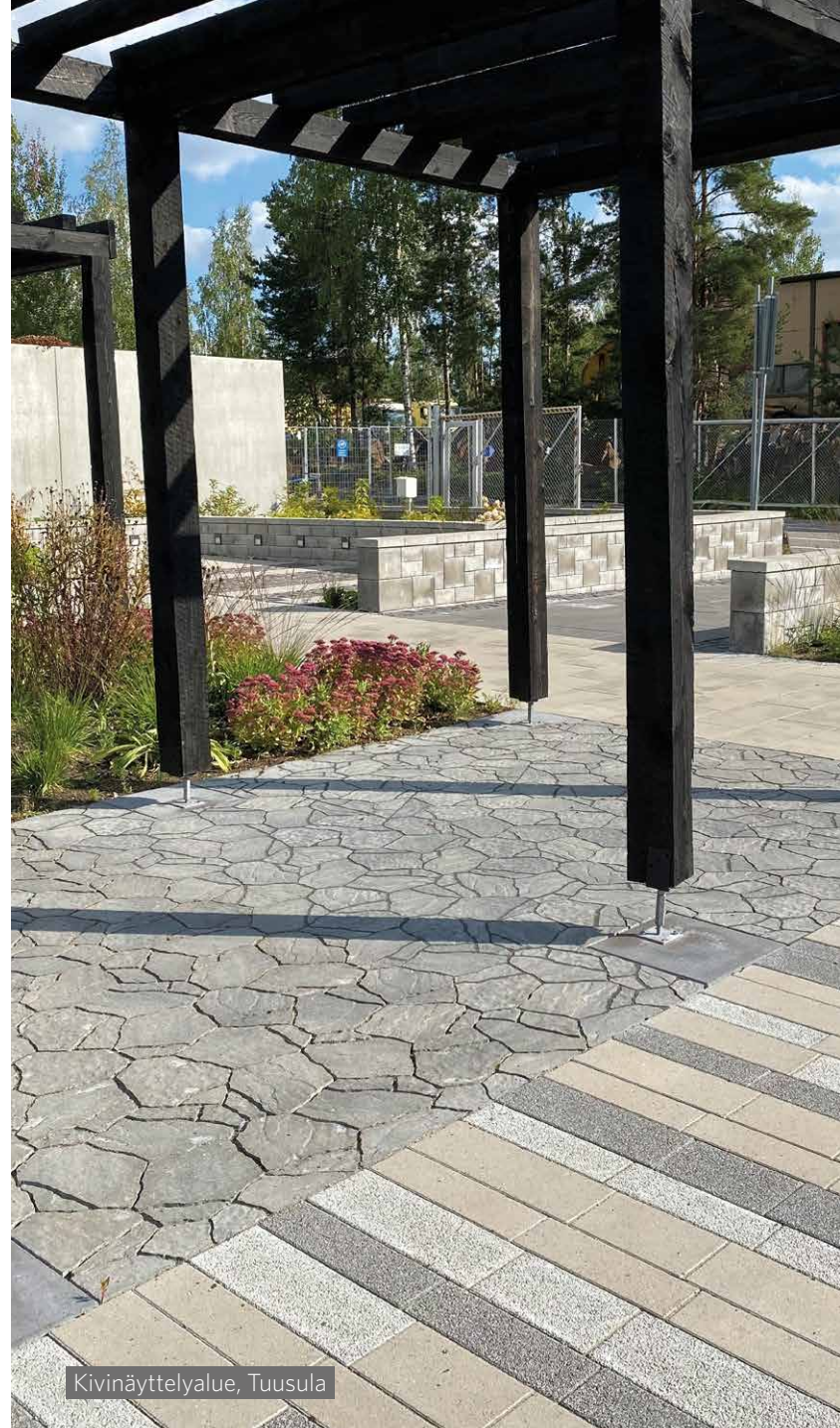

Kivinäyttelyalue, Tuusula

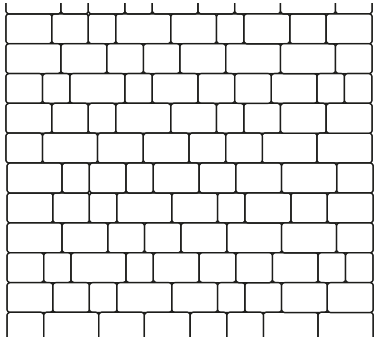

VERONA-KIVET

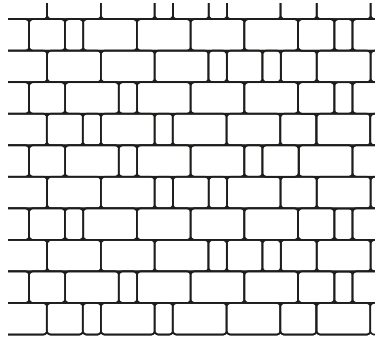

MILANO-KIVET

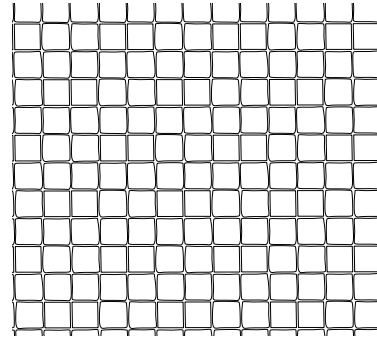

ARTIK-NOPPA

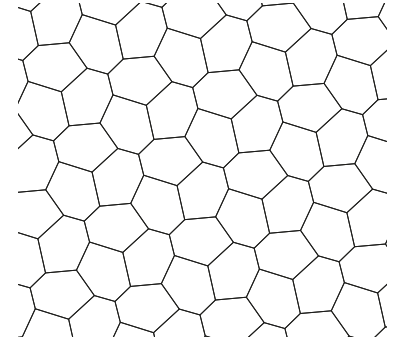

GAALA

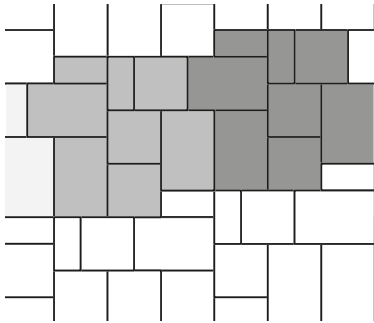

NAPOLI-KIVET SEKALADONTA

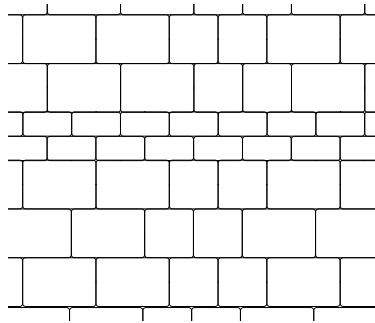

NAPOLI-KIVET RIVILADONTA

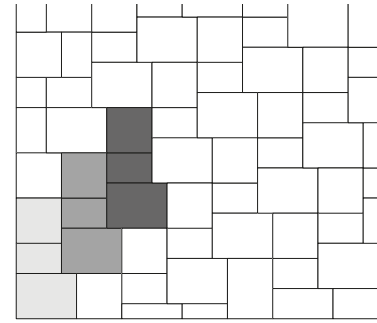

TORINO-KIVET SEKALADONTA

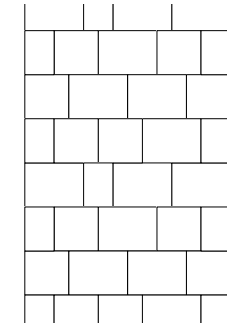

TORINO-KIVET RIVILADONTA

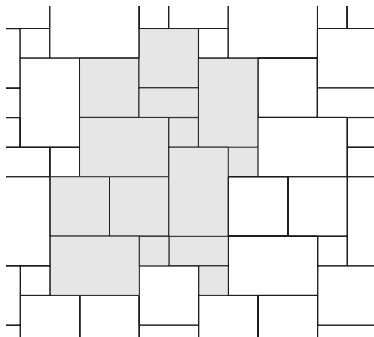

TOSCA-LAATAT SEKALADONTA

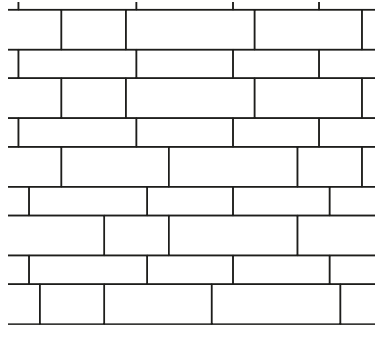

PIANO-KIVET

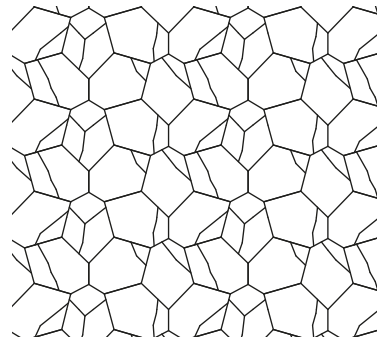

LUOTOKIVI PERUSLADONTA

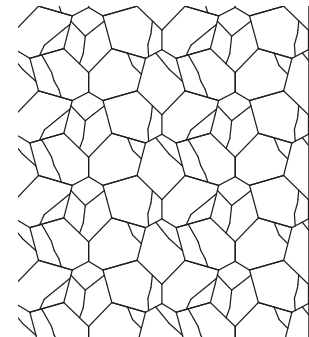

LUOTOKIVI KÄYTÄVÄLADONTA

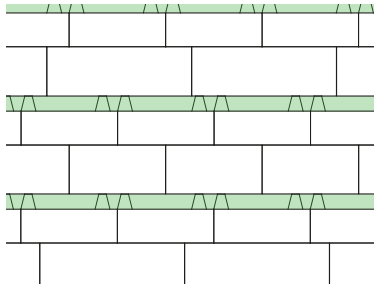

LUMO-KARTANOKIVI, KARTANO-KIVI JA KARTANOLANKKU

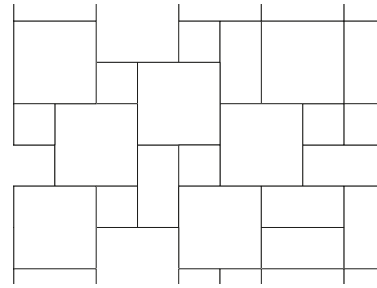

KARTANOKIVI, KARTANONOPPA JA KARTANOLAATTA
kivien menekki: Kartanokiviä 21%,
Kartanonoppia 13% ja Kartano-
laattaa 66 % pinta-alasta

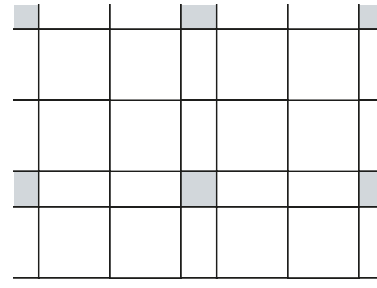

**KARTANOKIVI (8/25 pinta-alasta),
KARTANONOPPA (1/25 pinta-alasta),
KARTANOLAATTA 16/25 pinta-alasta)**

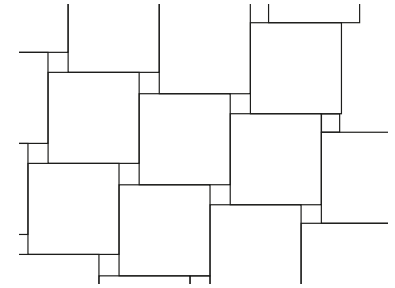

LAATTA JA GRANIITTINOPPA

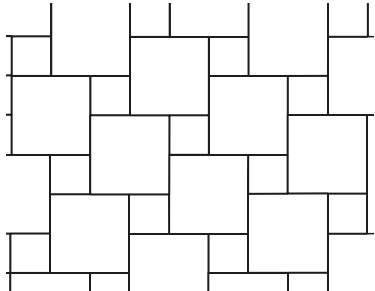

**KARTANONOPPA (1/5 pinta-alasta),
KARTANOLAATTA (4/5 pinta-alasta)**

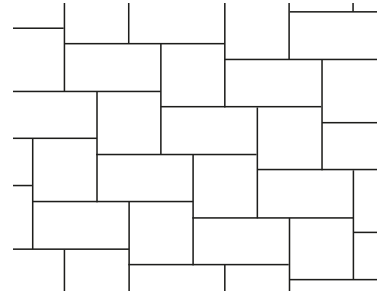

**BETONILAATTA 418X208 MM
JA KARTANOLAATTA 278X278 MM**

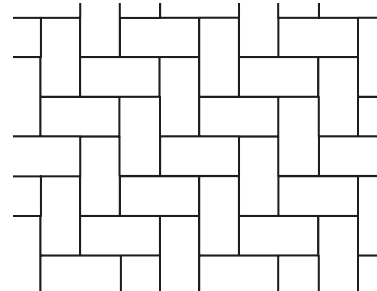

KALANRUOTOLADONTA
Kartanokivi 278x138 mm tai
Betonilaatta 418x208 mm

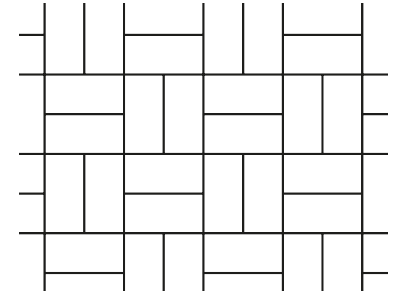

PARKETTILADONTA
Kartanokivi 278x138 mm tai
Betonilaatta 418x208 mm

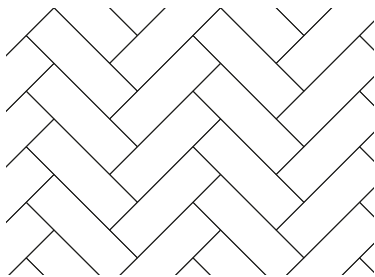

KARTANOLANKKU KALANRUOTO-LADONTA

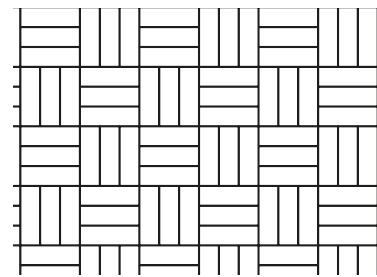

PARKETTILADONTA
Luostarikivi 208x68 mm

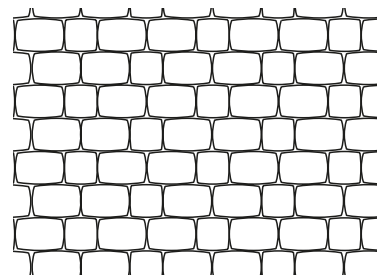

KLASSIKKOKIVET TIILILADONTA
Kivien menekki: Klassikko neliötä 1/4
ja suorakaidetta 3/4 pinta-alasta

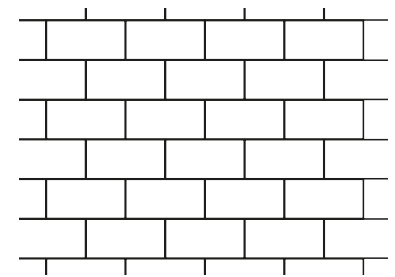

TIILILADONTA
Kartanokivi 278x138 mm, Betoni-
laatta 418x208 mm tai Graniitti-
laatat 415x205 mm

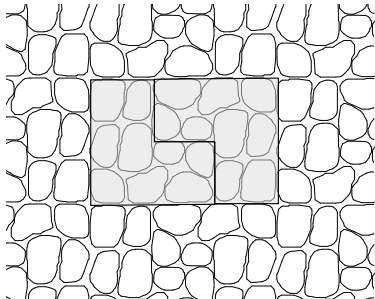

LOUHIKIVI RIVILADONTA

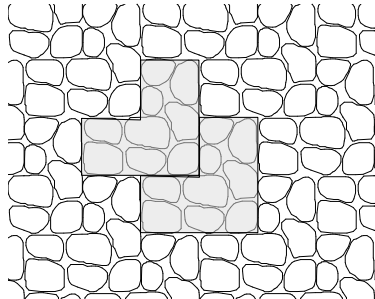

LOUHIKIVI KALANRUOTOLADONTA

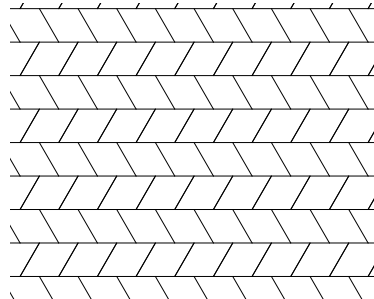

ROMBAKIVI RIVILADONTA

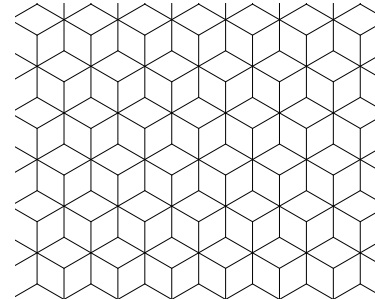

ROMBAKIVI

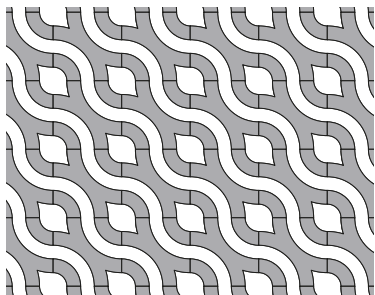

**FORMENTO RIIMUKIVI
LADONTA 01**

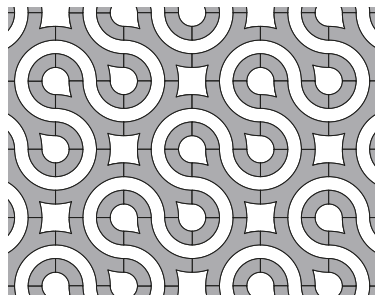

**FORMENTO RIIMUKIVI
LADONTA 02**

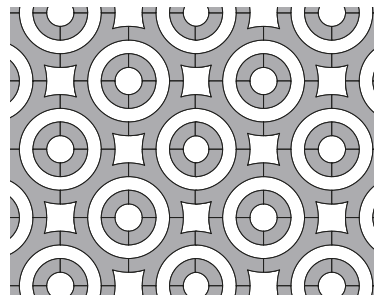

**FORMENTO RIIMUKIVI,
LADONTA 03**

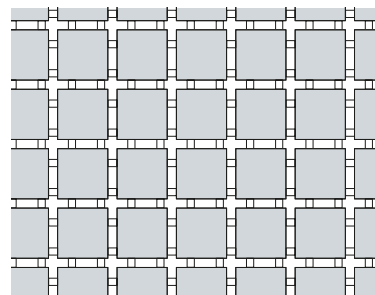

GOLFKIVIEN LADONTA

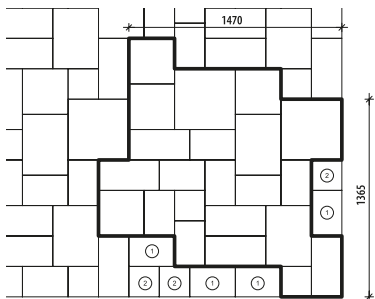

ROOMALAISET KIVET PERUSLADONTA

Kiveksen reuna suoritetaan pienemmillä kivillä:

- ① 208x313x80 mm
- ② 208x208x80 mm

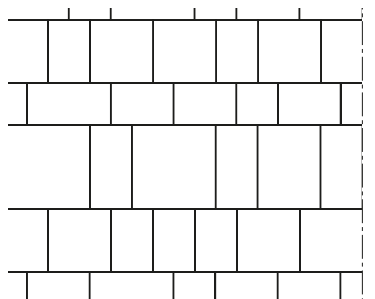

**ROOMALAISET KIVET RIVILADONTA
KUUSI KIVIKOKOA**

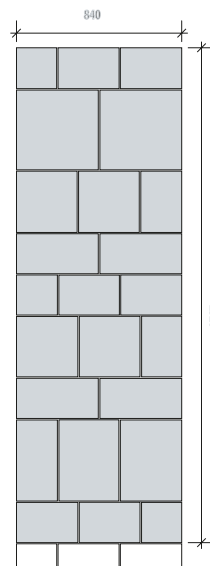

ROOMALAISET KIVET, KÄYTÄVÄLADONTA

Tummennettuja riviladontakokonaisuuksia saa tehtyä yhdestä lavaparista kuusi kappaletta (lavapari 7,41+7,41 m²)

Lisää ladontamalleja on ladattavissa GDL-objektikirjastosta sekä www.rudus.fi/ladontamallit.

SILEÄT PINNAT (S)



101 harmaa



106 hiekanruskea



105 ruskea



107 musta



110 punainen



112 punamusta *)



103 valkoinen



167 savu **)



169 kajo **)



108 mustaharmaa *)



168 hehku**)



157 hiili



170 grafiittivalkoinen*)



171 grafiittihiekanruskea *)



172 ruskeahiekanruskea*)



173 hiekanruskeapunainen*)



174 ruskeaokra*)

Valmistamme tuotteita tilauksesta myös erikoisväreillä.
Katso erikoisvärit www.rudus.fi/suunnittelijalle/erikoisvarit

Painoteknisistä syistä kiven värimallit eivät täysin vastaa todellisuutta. Tuotteiden värisävyt voivat poiketa valmistuserittäin ja tehtaaittain. Kaikissa sementtipohjaisissa tuotteissa voi esiintyä kalkkihärmettä.

*) Väri on kahden värin yhdistelmä. **) Väri on useamman värin yhdistelmä.

Sekoitevärit *) **) valmistetaan yhdistämällä kahta tai useampaa eri väristä betonimassaa. Tästä johtuen jokainen kivi on oma yksilönsä, seassa voi olla myös lähes yksivärisiä kiviä. Monivärikivet ladotaan samanaikaisesti useammalta lavalta.

PROFILOIDUT PINNAT (PR)



441 punamusta *)



442 musta



443 harmaa



444 hiili



445 mustaharmaa *)



446 hiekanruskea

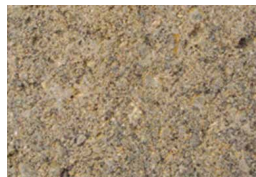

447 savu **)



448 hehku **)



449 kajo **)



872 kulo



879 kuru



165 rakka | Opus



166 dyyni | Opus

Valmistamme tuotteita tilauksesta myös erikoisväreillä.
Katso erikoisvärit www.rudus.fi/suunnittelijalle/erikoisvarit

*) Väri on kahden värin yhdistelmä. **) Väri on useamman värin yhdistelmä.

Sekoitevärit *) **) valmistetaan yhdistämällä kahta tai useampaa eri väristä betonimassaa. Tästä johtuen jokainen kivi on oma yksilönsä, seassa voi olla myös lähes yksivärisiä kiviä. Monivärikiivet ladotaan samanaikaisesti useammalta lavalta.

HIEKKAPUHALLETUT KIVET JA 80 MM LAATAT (HP)



852 kulo



853 autere



859 kuru



845 kuloautere *)

HIENOPESTYTY KIVET JA LAATAT (HN)



501 vaaleanharmaa



580 harmaa



581 tummanharmaa



101HU harmaa



107HU musta

LÄPÄISEVÄT HULEKIVET

Painoteknisistä syistä kiven värimallit eivät täysin vastaa todellisuutta. Tuotteiden värisävyt voivat poiketa valmistuserittäin ja tehtaittain. Kaikissa sementtipohjaisissa tuotteissa voi esiintyä kalkkihärmettä.

ANTIIKKI



483 harmaa



482 musta



486 hiekanruskea



488 ruskea



487 savu **)

PROFILOITU ANTIIKKI



473 harmaa



472 musta



476 hiekanruskea



471 punamusta *)



477 savu **)

Antiikkipinnoissa kiven pinta ja reunat on vanhennettu mekaanisesti.

*) Väri on kahden värin yhdistelmä. **) Väri on useamman värin yhdistelmä.

Sekoitevärit *) **) valmistetaan yhdistämällä kahta tai useampaa eri väristä betonimassaa. Tästä johtuen jokainen kivi on oma yksilönsä, seassa voi olla myös lähes yksivärisiä kiviä. Monivärikkivet ladotaan samanaikaisesti useammalta lavalta.

FORMENTO-KALUSTESARJA



101 harmaa



202 musta rouhe

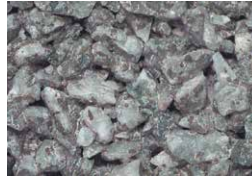

203 vaalea rouhe



204 mustavalkoinen rouhe

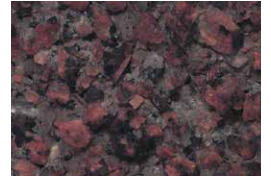

211 punainen rouhe

BÉLA-RUUKUT

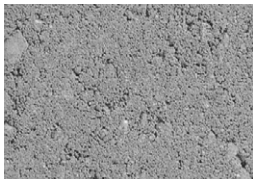

101 harmaa



107 musta



311 terrakotta

VAASI

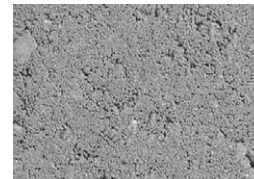

101 harmaa



199 ruoste

Painoteknisistä syistä kiven värimallit eivät täysin vastaa todellisuutta. Tuotteiden värisävyt voivat poiketa valmistuserittäin ja tehtaittain. Kaikissa sementtipohjaisissa tuotteissa voi esiintyä kalkkihärmettä.

Rudus

FORMENTO

RUDUS OY RUDUS FORMENTO -MAISEMATUOTTEET

www.rudus.fi/pihakivet
formento@rudus.fi
kuluttajapalvelu.formento@rudus.fi

ASIAKASPALVELU JA TILAUKSET Etelä- ja Itä-Suomi

Ammattimyynti puh. 020 4474 301
Kuluttajapalvelu 020 4474 720
Ristikiventie 2, 04300 Tuusula

Länsi-Suomi

Ammattimyynti puh. 020 4474 730
Kuluttajapalvelu 020 4474 740
Teollisuustie 23, 33330 Tampere

Pohjois-Suomi

Ammattimyynti puh. 020 447 4440
Liitintie 20, 90620 Oulu

LÄHETTÄMÖT Orimattila

Ollostentie 66 , 16300 Orimattila
puh. 050 4622 526

Tuusula, Ristikivi

Ristikiventie 2, 04300 Tuusula
puh. 020 447 4303

Tampere

Teollisuustie 23, 33330 Tampere
puh. 020 447 4691

Oulu

Liitintie 20, 90620 Oulu
puh. 020 447 7139

